



ศูนย์สนับสนุนการวิจัยและทดสอบวัสดุวิศวกรรม  
มหาวิทยาลัยเทคโนโลยีราชมงคลตะวันออก

## โครงการก่อสร้าง

ปรับปรุงอาคารสาขาวิชาสัตวศาสตร์  
ตำบลบางพระ อำเภอศรีราชา จังหวัดชลบุรี  
สถานที่ก่อสร้าง

สาขาวิชาสัตวศาสตร์ คณะเกษตรศาสตร์และทรัพยากรธรรมชาติ

มหาวิทยาลัยเทคโนโลยีราชมงคลตะวันออก

43 หมู่ 6 ต.บางพระ อ.ศรีราชา จ.ชลบุรี





ศูนย์พัฒนาระบบบริหารงาน  
และพัฒนาระบบบริหารงาน  
มหาวิทยาลัยเทคโนโลยีราชมงคลธัญบุรี

รายการแก้ไข

โครงการก่อสร้าง

ปรับปรุงอาคารสาขาวิชาสัตวศาสตร์  
ตำบลบางพระ อำเภอศรีราชา จังหวัดชลบุรี

สถานที่ก่อสร้าง  
มหาวิทยาลัยเทคโนโลยีราชมงคลธัญบุรี  
ตำบลบางพระ อำเภอศรีราชา จังหวัดชลบุรี

สถาปนิก

วิศวกรโครงสร้าง  
*[Signature]*  
นายศุภชัย เชื้อเอก กย.63355  
*[Signature]*  
นายพิปกร พรหมนันทน์ กย.44393

วิศวกรสุขาภิบาล

วิศวกรไฟฟ้า

เขียนแบบ

ตรวจแบบ  
*[Signature]*  
ผู้อำนวยการศูนย์พัฒนาระบบบริหารงานและพัฒนาระบบบริหารงาน  
เทคโนซอน

*[Signature]*  
คณะบดีคณะเกษตรศาสตร์และทรัพยากรธรรมชาติ  
ธัญบุรี

*[Signature]*  
อธิการบดี  
มหาวิทยาลัยเทคโนโลยีราชมงคลธัญบุรี



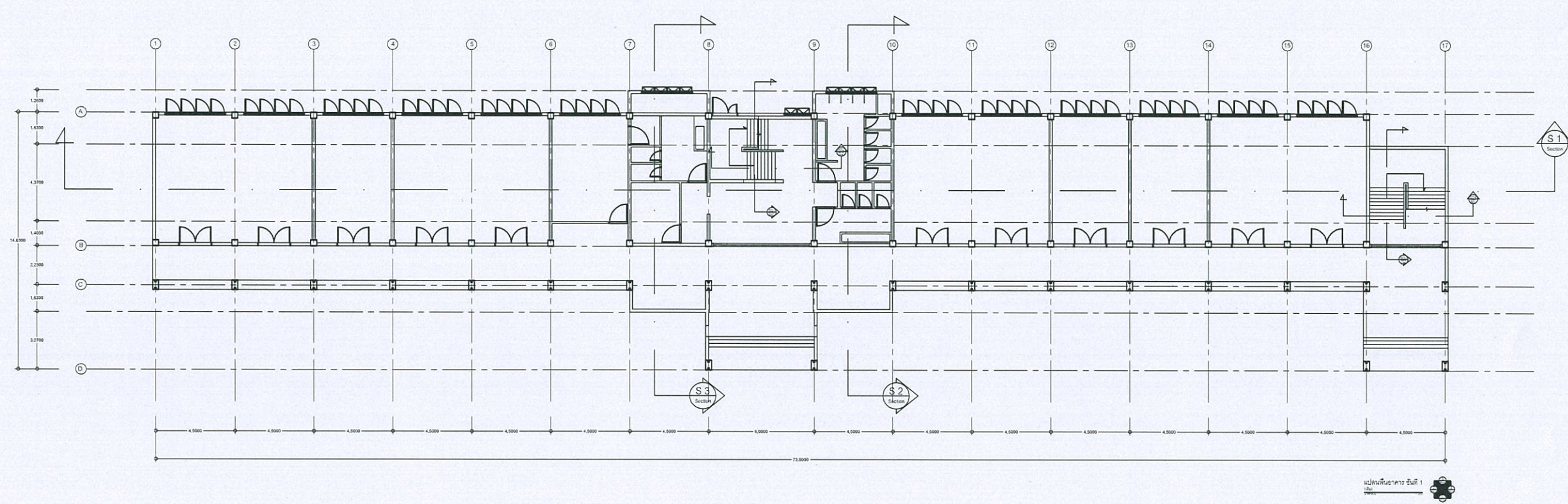

แบบแสดง

	No.	
	TOTAL	
DATE	CODE	



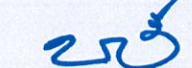

ศูนย์สนับสนุนการวิจัย  
และทดสอบวัสดุวิศวกรรม  
มหาวิทยาลัยเทคโนโลยีราชมงคลธัญบุรี

รายการแก้ไข	
โครงการก่อสร้าง ปรับปรุงอาคารสาขาวิชาวิศวกรรม ตำบลบางพระ อำเภอศรีราชา จังหวัดชลบุรี	
สถานที่ก่อสร้าง มหาวิทยาลัยเทคโนโลยีราชมงคลธัญบุรี ตำบลบางพระ อำเภอศรีราชา จังหวัดชลบุรี	
สถาปนิก	
วิศวกรโครงสร้าง  นายศุภชัย เชื้อเอก ภ.ย.63355  นายสิปปกร พรหมมัน ภ.ย.44393	
วิศวกรสุขาภิบาล	
วิศวกรไฟฟ้า	
เขียนแบบ	
ตรวจแบบ  ผู้อำนวยการศูนย์สนับสนุนการวิจัยและทดสอบวัสดุวิศวกรรม เป็นชอบ	
 คณบดีคณะวิศวกรรมศาสตร์และวิทยาการนานาชาติ	
อนุมัติ  อธิการบดี มหาวิทยาลัยเทคโนโลยีราชมงคลธัญบุรี	
แบบแสดง	
No.	
TOTAL	
DATE	CODE

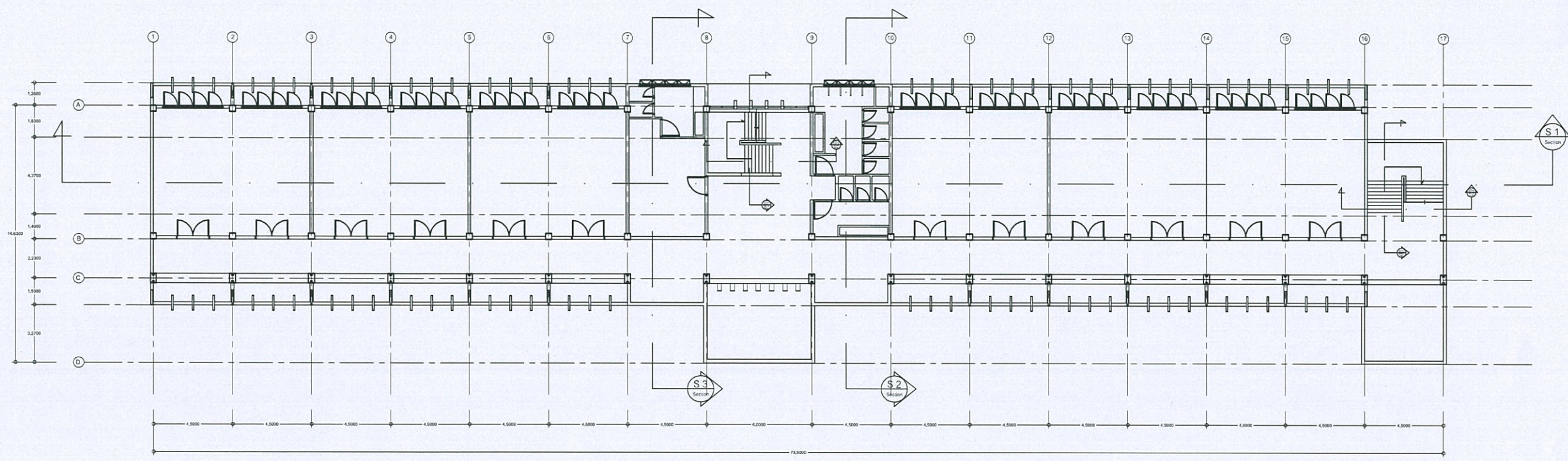

แปลนชั้นอาคาร ชั้นที่ 2  



ศูนย์สนับสนุนการวิจัย  
และทดสอบวัสดุวิศวกรรม  
มหาวิทยาลัยเทคโนโลยีราชมงคลธัญบุรี

รายการแก้ไข

โครงการก่อสร้าง



ปรับปรุงอาคารสาขาวิศวกรรมศาสตร์  
ด้านบางพระ อำเภอศรีราชา จังหวัดชลบุรี

สถานที่ก่อสร้าง

มหาวิทยาลัยเทคโนโลยีราชมงคลธัญบุรี  
ด้านบางพระ อำเภอศรีราชา จังหวัดชลบุรี

สถาปนิก

วิศวกรโครงสร้าง

  
นายศุภชัย เชื้อเกตุ กภย.63355  
  
นายสิปปกร พรหมมัน กภย.44393

วิศวกรสถาปนิก

วิศวกรไฟฟ้า

เขียนแบบ

ตรวจแบบ

  
ผู้อำนวยการศูนย์สนับสนุนการวิจัยและทดสอบวัสดุวิศวกรรม  
เห็นชอบ

  
คณบดีคณะวิศวกรรมศาสตร์และเทคโนโลยีภาคอุตสาหกรรม  
ธัญบุรี

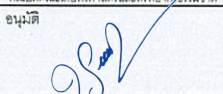
  
อธิการบดี  
มหาวิทยาลัยเทคโนโลยีราชมงคลธัญบุรี

แบบแปลน

	No.	
	TOTAL	
DATE	CODE	

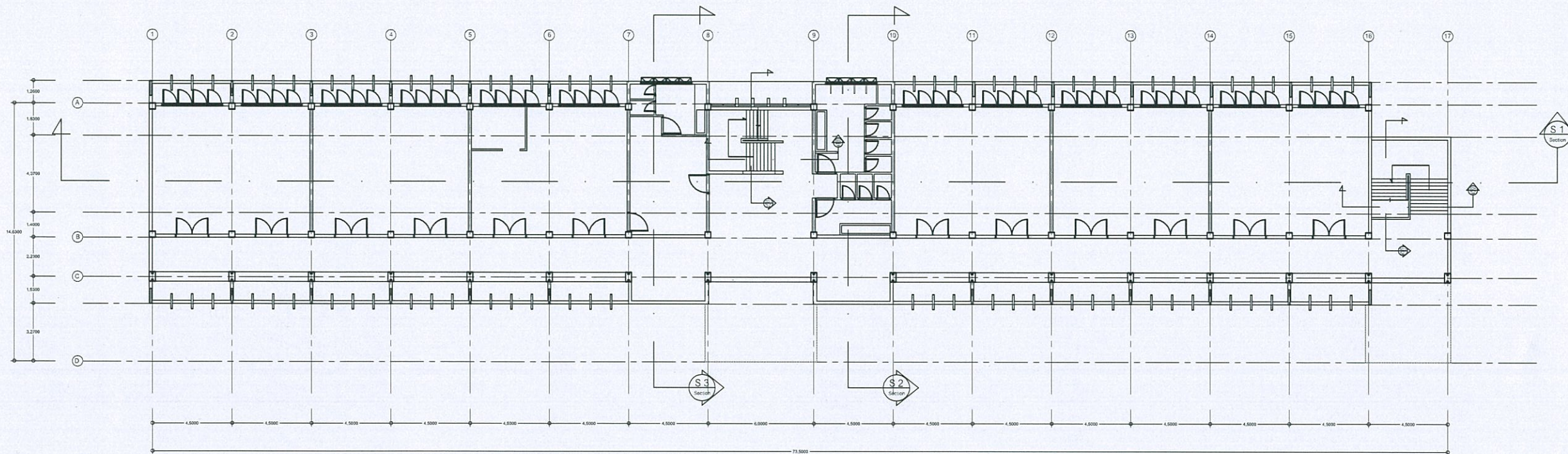

แปลนพื้นอาคาร ชั้นที่ 3  



ศูนย์บัญชาการวิจัย  
และทดสอบวัสดุวิศวกรรม  
มหาวิทยาลัยเทคโนโลยีราชมงคลธัญบุรี

รายการแก้ไข	
โครงการก่อสร้าง ปรับปรุงอาคารสาขาวิชาวิศวกรรม ตำบลบางพระ อำเภอศรีราชา จังหวัดชลบุรี	
สถานที่ก่อสร้าง มหาวิทยาลัยเทคโนโลยีราชมงคลธัญบุรี ตำบลบางพระ อำเภอศรีราชา จังหวัดชลบุรี	
สถาปนิก	
วิศวกรโครงสร้าง  นายสุภชัย เชื้อนาค ทย.63355  นายสีปภักร พรหมมิน ทย.44393	
วิศวกรสุขาภิบาล	
วิศวกรไฟฟ้า	
เขียนแบบ	
ตรวจแบบ  ผู้อำนวยการศูนย์บัญชาการวิจัยและทดสอบวัสดุวิศวกรรม เงินซอง	
อนุมัติ  คณะคณบดีและคณาจารย์และอธิการบดีมหาวิทยาลัย ธนุฉิภา อธิการบดี มหาวิทยาลัยเทคโนโลยีราชมงคลธัญบุรี แบบแปลน	
No.	
TOTAL	
DATE	CODE

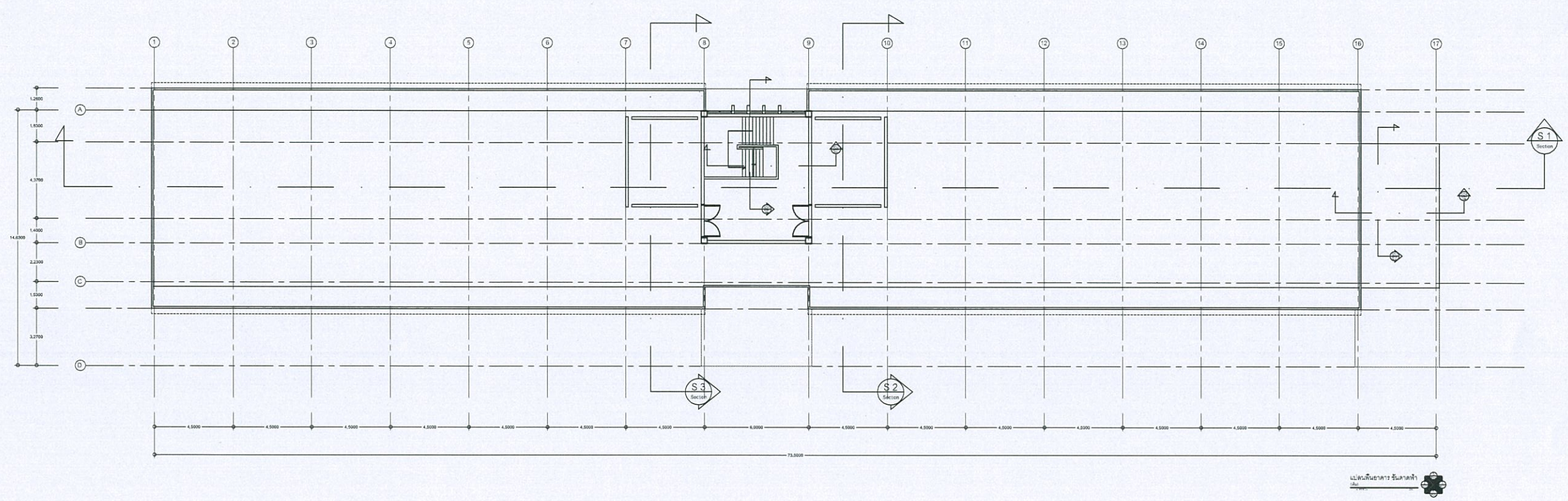



ศูนย์สนับสนุนการวิจัย  
และทดสอบวัสดุวิศวกรรม  
มหาวิทยาลัยเทคโนโลยีราชมงคลธัญบุรี

รายการแก้ไข	
โครงการก่อสร้าง ปรับปรุงอาคารสาขาวิชาวิศวกรรมศาสตร์ ตำบลบางพระ อำเภอศรีราชา จังหวัดชลบุรี	
สถานที่ก่อสร้าง มหาวิทยาลัยเทคโนโลยีราชมงคลธัญบุรี ตำบลบางพระ อำเภอศรีราชา จังหวัดชลบุรี	
สถาปนิก	
วิศวกรโครงสร้าง <i>[Signature]</i> นายศุภชัย เชื้อเกตุ กย.63355 <i>[Signature]</i> นายสิปปกร พรหมนันทน์ กย.44393	
วิศวกรสุขาภิบาล	
วิศวกรไฟฟ้า	
เขียนแบบ	
ตรวจแบบ <i>[Signature]</i> ผู้อำนวยการศูนย์สนับสนุนการวิจัยและทดสอบวัสดุวิศวกรรม เทคโนซัน	
อนุมัติ <i>[Signature]</i> อธิการบดี มหาวิทยาลัยเทคโนโลยีราชมงคลธัญบุรี	
แบบแสดง	
No.	
TOTAL	
DATE	CODE

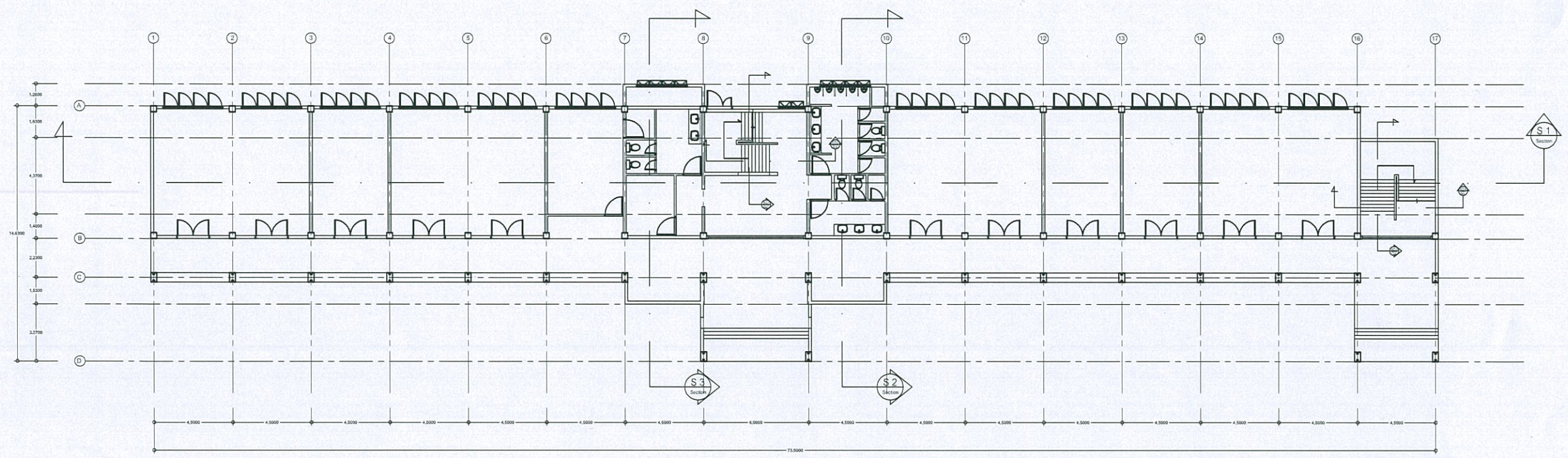

- รายการปรับปรุง
- 1.ชุดล็อคสัติเดิม ทั้งภายนอก-ภายใน พร้อมทาสีใหม่
  - 2.ปรับปรุงห้องน้ำ
    - เปลี่ยนประตูห้องน้ำ
    - เปลี่ยนกระเบื้องห้องน้ำ
    - เปลี่ยนสุขภัณฑ์
    - อ่างล้างหน้า
  - 3.เปลี่ยนโคมพร้อมหลอดไฟ จำนวน 22 ชุด
  - 4.เปลี่ยนกระจกส่องแสงโถงบันได เป็นกรอบอลูมิเนียม

แปลงที่อาคาร ชั้นที่ 1



ศูนย์บัญชาการวิจัย  
และทดสอบวัสดุวิศวกรรม  
มหาวิทยาลัยเทคโนโลยีราชมงคลตะวันออก

รายการแก้ไข	
โครงการก่อสร้าง ปรับปรุงอาคารสาขาวิศวกรรมศาสตร์ ตำบลบางพระ อำเภอศรีราชา จังหวัดชลบุรี	
สถานที่ก่อสร้าง มหาวิทยาลัยเทคโนโลยีราชมงคลตะวันออก ตำบลบางพระ อำเภอศรีราชา จังหวัดชลบุรี	
สถาปนิก	
วิศวกรโครงสร้าง  นายสุภชัย เชื้อเขต ทย.63355 นายสิปปกร พรหมมัน ทย.44393	
วิศวกรสุขาภิบาล	
วิศวกรไฟฟ้า	
เขียนแบบ	
ตรวจแบบ  ผู้อำนวยการศูนย์เทคโนโลยีและทดสอบวัสดุวิศวกรรม เห็นชอบ	
อนุมัติ  อธิการบดี มหาวิทยาลัยเทคโนโลยีราชมงคลตะวันออก	
แบบแสดง	
No.	
TOTAL	
DATE	CODE

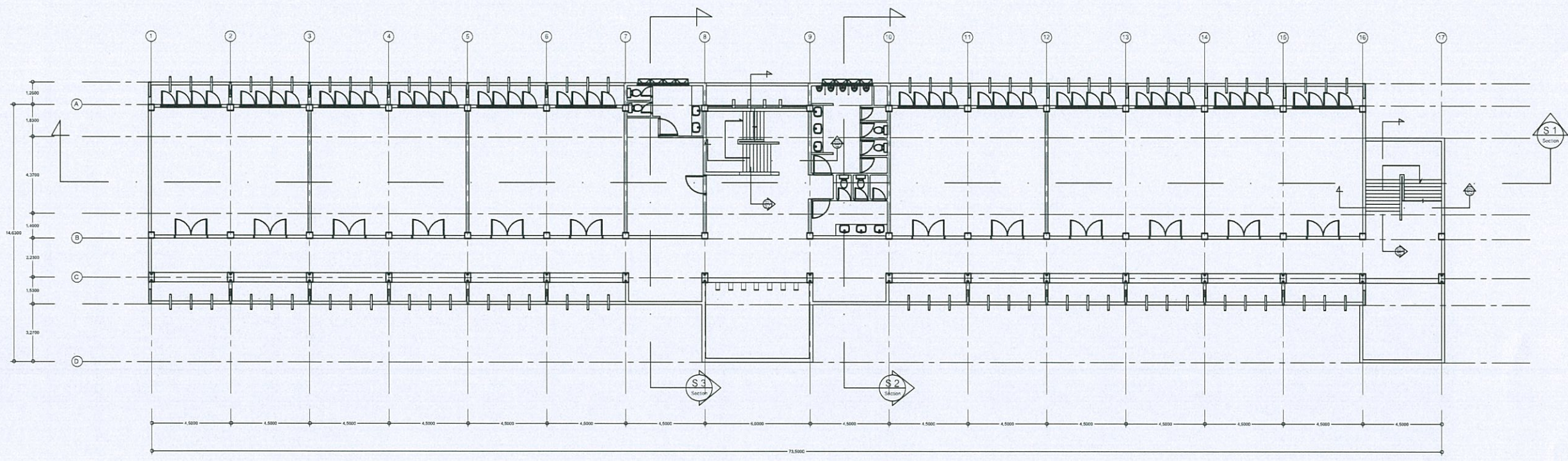

- รายการปรับปรุง
1. ขุดลอกสีเดิม ทั้งภายนอก-ภายใน พร้อมทาสีใหม่
  2. ปรับปรุงห้องน้ำ
    - เปลี่ยนประตูห้องน้ำ
    - เปลี่ยนกระเบื้องห้องน้ำ
    - เปลี่ยนสุขภัณฑ์
    - อ่างล้างหน้า
  3. เปลี่ยนโคมพร้อมหลอดไฟ จำนวน 22 ชุด
  4. เปลี่ยนกระจกส่องแสง โถงบันได เป็นกรอบอลูมิเนียม

แปลนลักษณะอาคาร ชั้นที่ 2





ศูนย์นิเทศการวิจัย  
และทดสอบวัสดุวิศวกรรม  
มหาวิทยาลัยเทคโนโลยีราชมงคลธัญบุรี

รายการแก้ไข

โครงการก่อสร้าง

ปรับปรุงอาคารสาขาวิชาวิศวกรรม  
ด้านบางพระ อำเภอศรีราชา จังหวัดชลบุรี

สถานที่ก่อสร้าง

มหาวิทยาลัยเทคโนโลยีราชมงคลธัญบุรี  
ด้านบางพระ อำเภอศรีราชา จังหวัดชลบุรี

สถาปนิก

วิศวกรโครงสร้าง

*[Signature]*  
นายศุภชัย เชื้อเกตุ ภย.63355  
*[Signature]*  
นายสิปปกร พรหมมัน ภย.44393

วิศวกรสุขาภิบาล

วิศวกรไฟฟ้า

เขียนแบบ

ตรวจแบบ

*[Signature]*  
ผู้อำนวยการศูนย์นิเทศการวิจัยและทดสอบวัสดุวิศวกรรม  
เห็นชอบ

*[Signature]*  
คณะบดีคณะเทคโนโลยีราชมงคลธัญบุรี

อนุมัติ

*[Signature]*  
อธิการบดี

มหาวิทยาลัยเทคโนโลยีราชมงคลธัญบุรี  
แบบแสดง

	No.	
	TOTAL	
DATE	CODE	

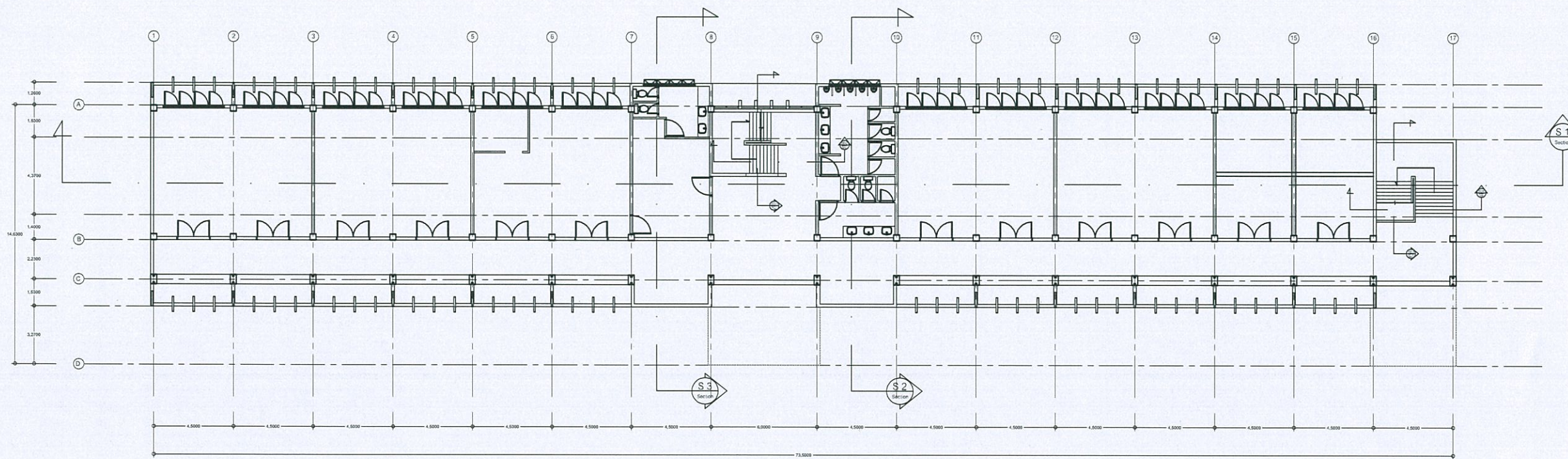

แปลนพื้นอาคารชั้นที่ 3  
mm/03/2562

รายการปรับปรุง

1. ขุดลอกสีเดิม ทั้งภายนอก-ภายใน พร้อมทาสีใหม่
2. ปรับปรุงห้องน้ำ
  - เปลี่ยนประตูห้องน้ำ
  - เปลี่ยนกระเบื้องห้องน้ำ
  - เปลี่ยนสุขภัณฑ์
  - อ่างล้างหน้า
3. เปลี่ยนโคมพร้อมหลอดไฟ จำนวน 22 ชุด
4. เปลี่ยนกระจกส่องแสง โถงบันได เป็นกรอบอลูมิเนียม
5. เปลี่ยนฝ้าเพดานทุกห้อง



ศูนย์สนับสนุนการวิจัย  
และทดสอบระดับวิศวกรรม  
มหาวิทยาลัยเทคโนโลยีราชมงคลธัญบุรี

รายการแก้ไข

โครงการก่อสร้าง

ปรับปรุงอาคารสาขาวิชาวิศวกรรม  
ตำบลบางพระ อำเภอศรีราชา จังหวัดชลบุรี

สถานที่ก่อสร้าง

มหาวิทยาลัยเทคโนโลยีราชมงคลธัญบุรี  
ตำบลบางพระ อำเภอศรีราชา จังหวัดชลบุรี

สถาปนิก

วิศวกรโครงสร้าง

*[Signature]*  
นายศุภชัย เชื้อภาค ทย.63355  
*[Signature]*  
นายสิปปกร พรหมนรินทร์ ทย.44393

วิศวกรสุขาภิบาล

วิศวกรไฟฟ้า

เขียนแบบ

ตรวจแบบ

*[Signature]*  
ผู้อำนวยการศูนย์สนับสนุนการวิจัยและทดสอบระดับวิศวกรรม  
เห็นชอบ

*[Signature]*  
คณบดีคณะวิศวกรรมศาสตร์และเทคโนโลยีภาคตะวันออก  
อนุมัติ

*[Signature]*  
อธิการบดี  
มหาวิทยาลัยเทคโนโลยีราชมงคลธัญบุรี  
แบบแสดง

	No.	
	TOTAL	
DATE	CODE	

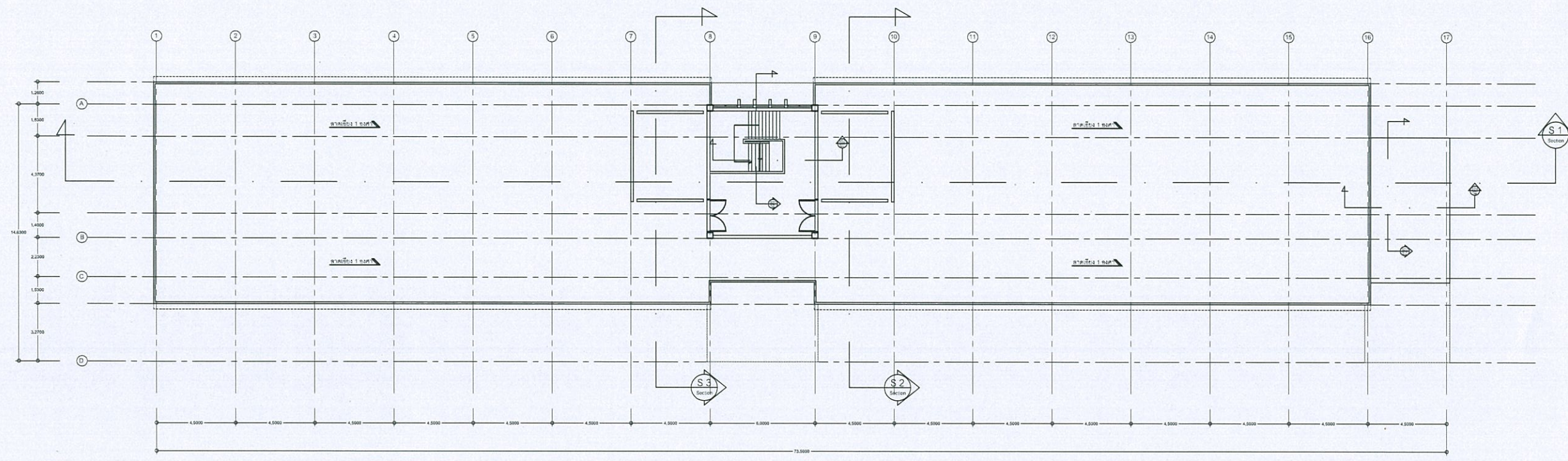

แปลนอาคาร ขนาดหน้า  
หน้ากว้าง

- รายการปรับปรุง
1. ขุดลอกที่เดิม ทั้งภายใน-ภายนอก
  2. ทาน้ำยากันซึม พร้อมทาสีใหม่
  3. เปลี่ยนกระจกส่องแสง โถงบันได เป็นกรอบอลูมิเนียม
  4. เทพื้นปรับระดับลาดฟ้า



ศูนย์สนับสนุนการวิจัย  
และทดสอบวัสดุวิศวกรรม  
มหาวิทยาลัยเทคโนโลยีพระจอมเกล้าธนบุรี

รายการแก้ไข

โครงการก่อสร้าง

ปรับปรุงอาคารสาขาวิชาวิศวกรรม  
ด้านพลังงาน อาคารวิศวกรรมฯ จุฬาลงกรณ์

สถานที่ก่อสร้าง

มหาวิทยาลัยเทคโนโลยีพระจอมเกล้าธนบุรี  
ด้านพลังงาน อาคารวิศวกรรมฯ จุฬาลงกรณ์

สถาปนิก

วิศวกรโครงสร้าง

*[Signature]*  
นายสุภชัย เชื้อบุญ ทย.63355  
*[Signature]*  
นายสิปปกร พรหมมัน ทย.44393

วิศวกรสุขาภิบาล

วิศวกรไฟฟ้า

เขียนแบบ

ตรวจแบบ

*[Signature]*  
ผู้อำนวยการศูนย์สนับสนุนการวิจัยและทดสอบวัสดุวิศวกรรม  
เห็นชอบ

*[Signature]*  
คณบดีคณะวิศวกรรมศาสตร์และเทคโนโลยีพระจอมเกล้าธนบุรี

อนุมัติ

*[Signature]*  
อธิการบดี  
มหาวิทยาลัยเทคโนโลยีพระจอมเกล้าธนบุรี

แบบแสดง

	No.	
	TOTAL	
DATE	CODE	

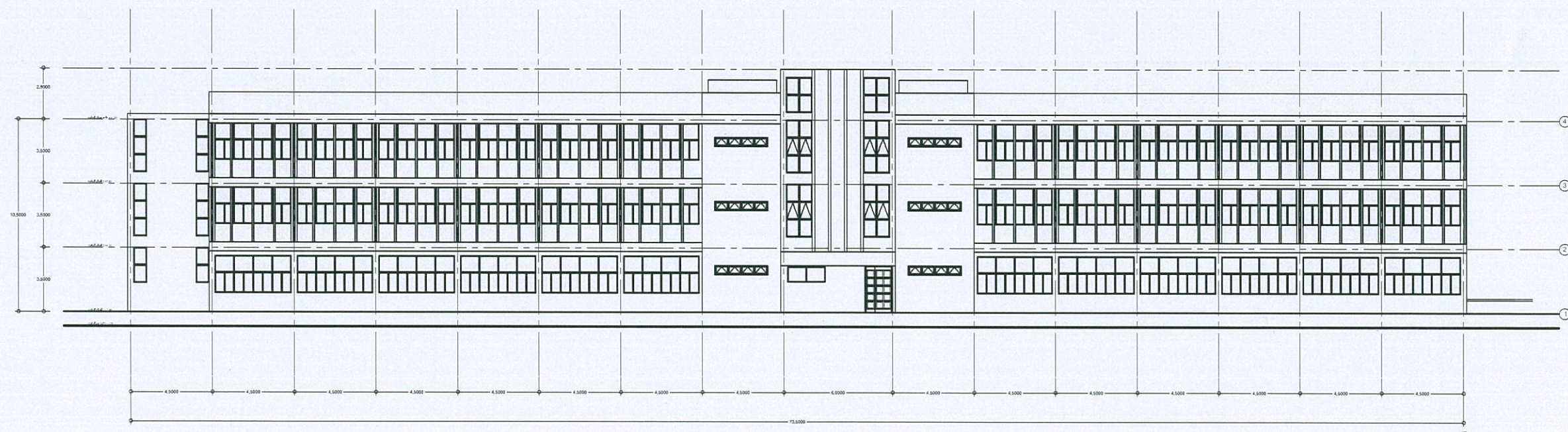
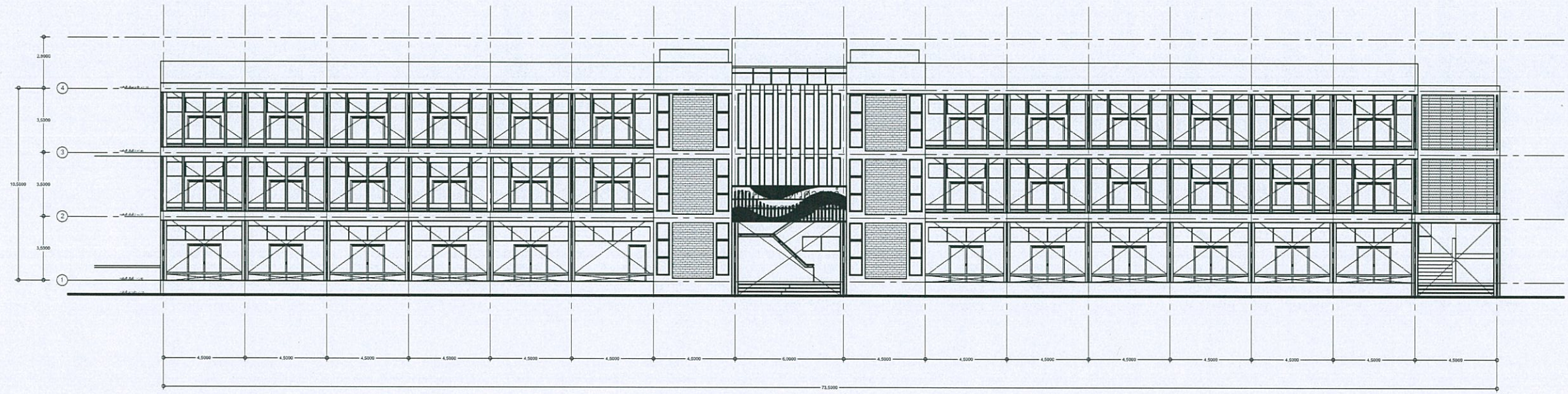

- รายการปรับปรุง
1. ขุดลอกที่ดิน ทั้งภายนอก-ภายใน
  2. ทาสีตัวอาคารใหม่



ศูนย์สนับสนุนการวิจัย  
และทดสอบวัดคุณวิสาหกิจ  
มหาวิทยาลัยเทคโนโลยีราชมงคลธัญบุรี

รายการแก้ไข	
โครงการก่อสร้าง	
ปรับปรุงอาคารสาขาวิชาวิศวกรรม ตำบลบางพระ อำเภอศรีราชา จังหวัดชลบุรี	
สถานที่ก่อสร้าง	
มหาวิทยาลัยเทคโนโลยีราชมงคลธัญบุรี ตำบลบางพระ อำเภอศรีราชา จังหวัดชลบุรี	
สถาปนิก	
วิศวกรโครงสร้าง	
นายสุภกรชัย เชื้อเกตุ กย.63355 นายตีปกร พรหมมัน กย.44393	
วิศวกรสุขาภิบาล	
วิศวกรไฟฟ้า	
เขียนแบบ	
ตรวจแบบ	
ผู้อำนวยการศูนย์สนับสนุนการวิจัยและทดสอบวัดคุณวิสาหกิจ เป็นชอบ	
อนุมัติ	
อนุมัติ	
อธิการบดี มหาวิทยาลัยเทคโนโลยีราชมงคลธัญบุรี	
แบบแปลน	
No.	
TOTAL	
DATE	CODE

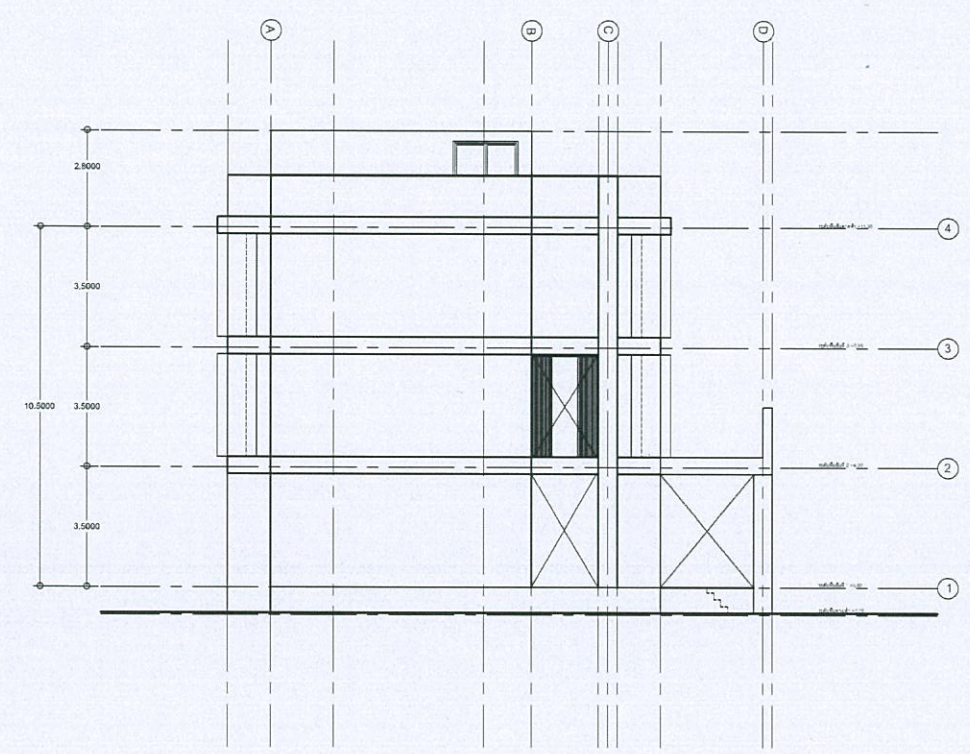

รูปด้าน 2

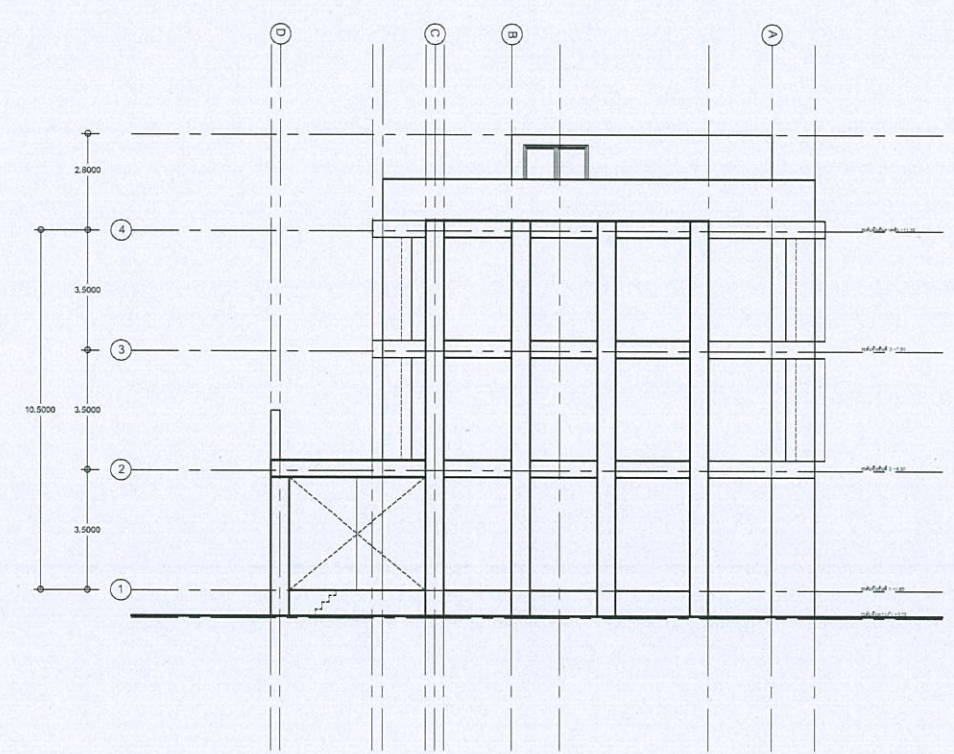

รูปด้าน 4

รายการปรับปรุง  
1. ขุดลอกสี่เหลี่ยม ทั้งภายนอก-ภายใน  
2. ทาสีตัวอาคารใหม่



ศูนย์สนับสนุนการวิจัย  
และทดสอบวัสดุวิศวกรรม  
มหาวิทยาลัยเทคโนโลยีราชมงคลธัญบุรี

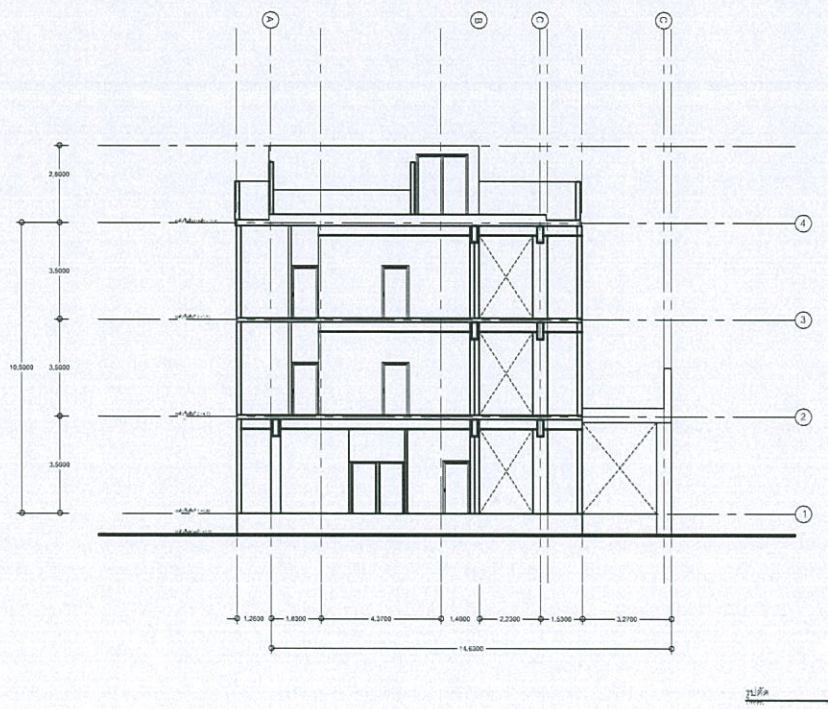
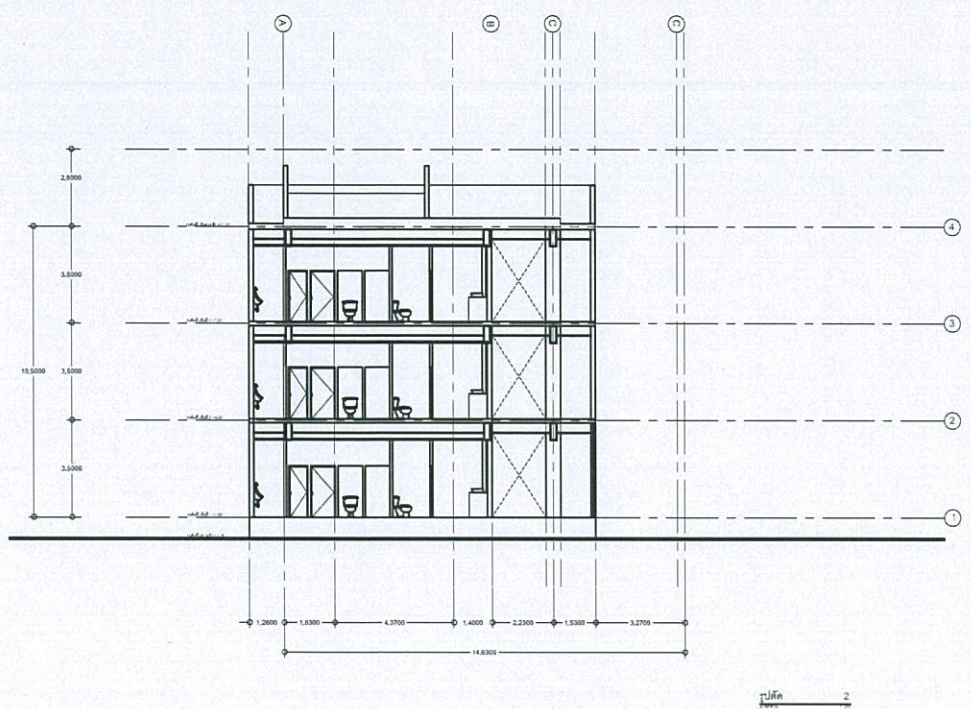
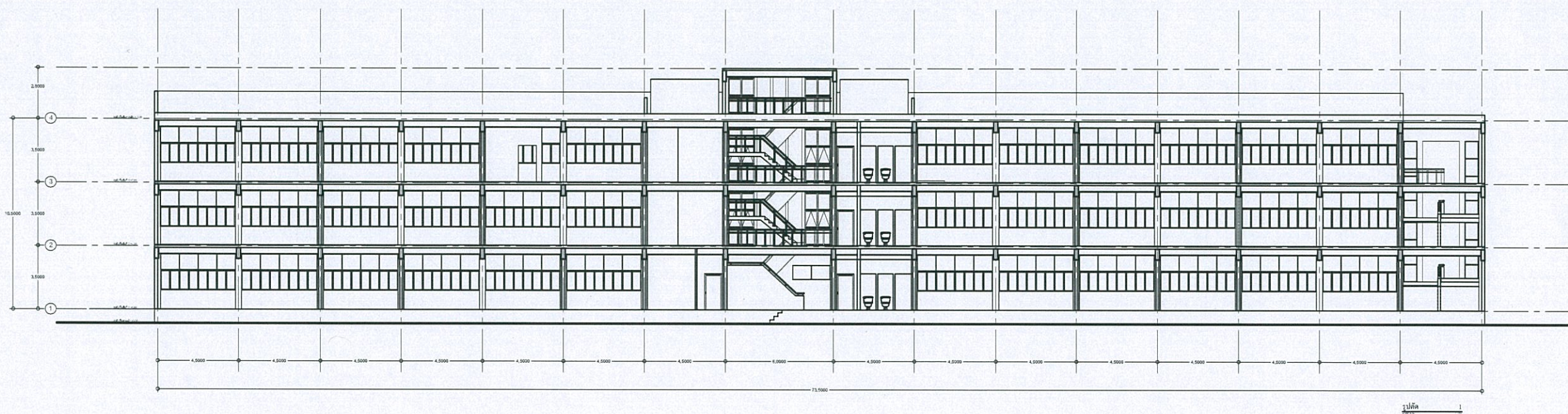

รายการแก้ไข	
โครงการก่อสร้าง ปรับปรุงอาคารสาขาวิศวกรรมศาสตร์ ตำบลบางพระ อำเภอศรีราชา จังหวัดชลบุรี	
สถานที่ก่อสร้าง มหาวิทยาลัยเทคโนโลยีราชมงคลธัญบุรี ตำบลบางพระ อำเภอศรีราชา จังหวัดชลบุรี	
สถาปนิก	
วิศวกรโครงสร้าง  นายศุภชัย เชื้อเกตุ ทย.63355 นายสิปกรณ์ พรหมมัน ทย.44393	
วิศวกรสุขาภิบาล	
วิศวกรไฟฟ้า	
เขียนแบบ	
ตรวจแบบ  ผู้อำนวยการศูนย์สนับสนุนการวิจัยและทดสอบวัสดุวิศวกรรม เห็นชอบ	
อนุมัติ  อธิการบดี มหาวิทยาลัยเทคโนโลยีราชมงคลธัญบุรี แบบแสดง	
No.	
TOTAL	
DATE	CODE

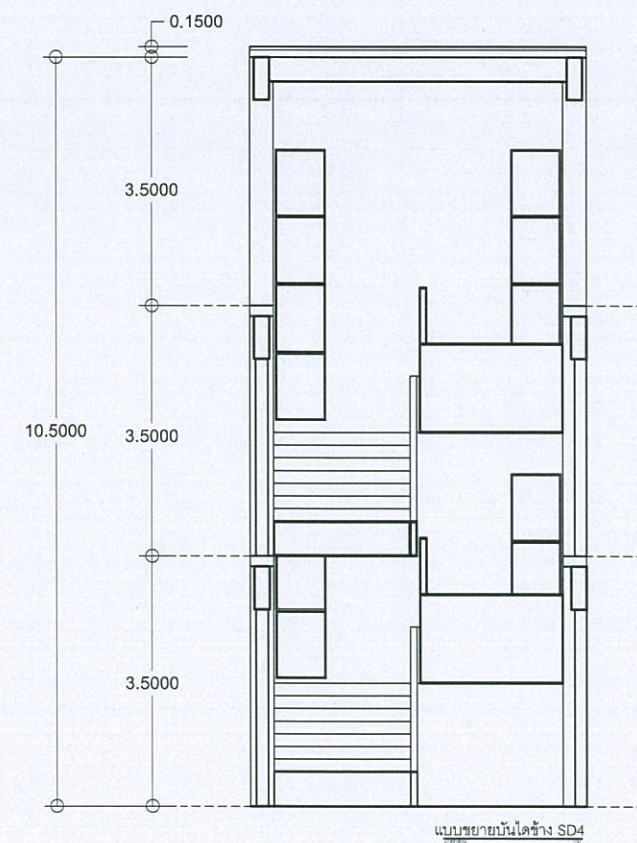
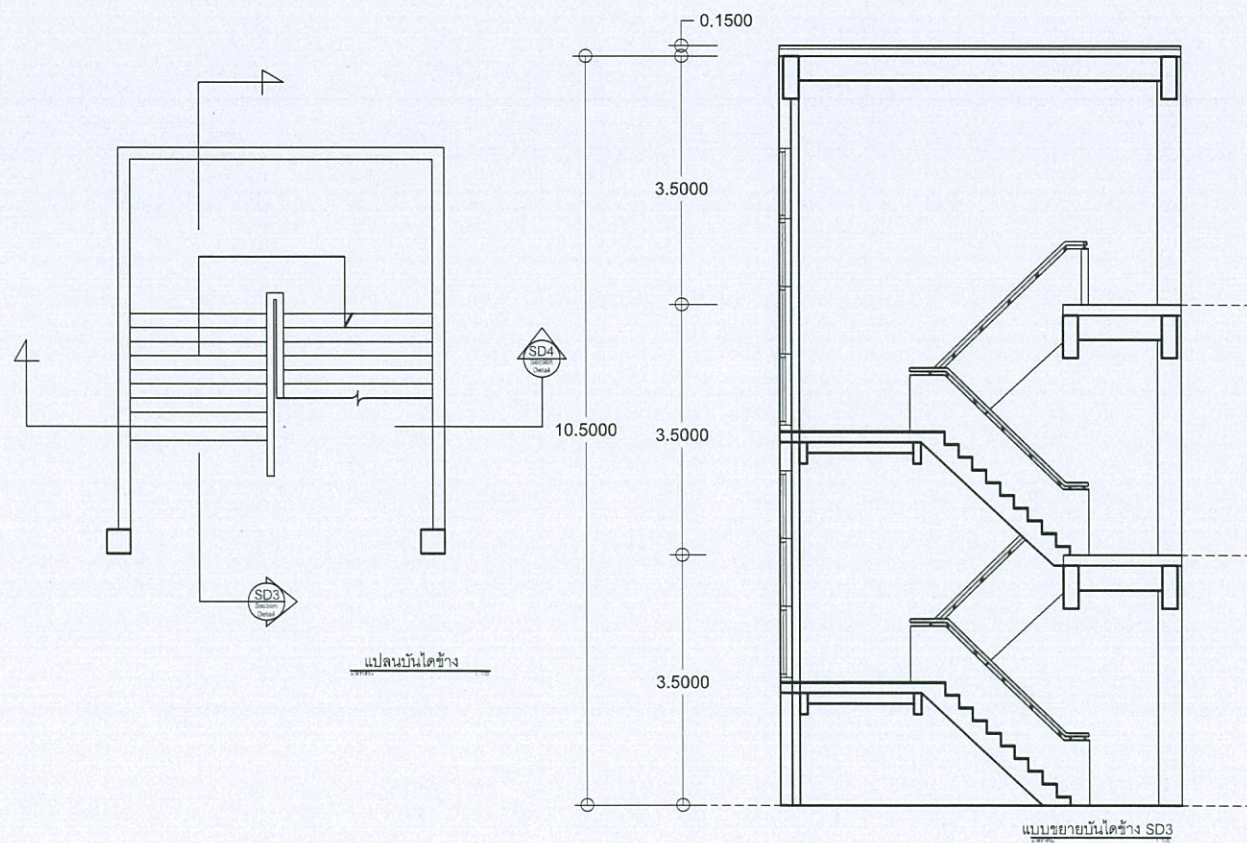
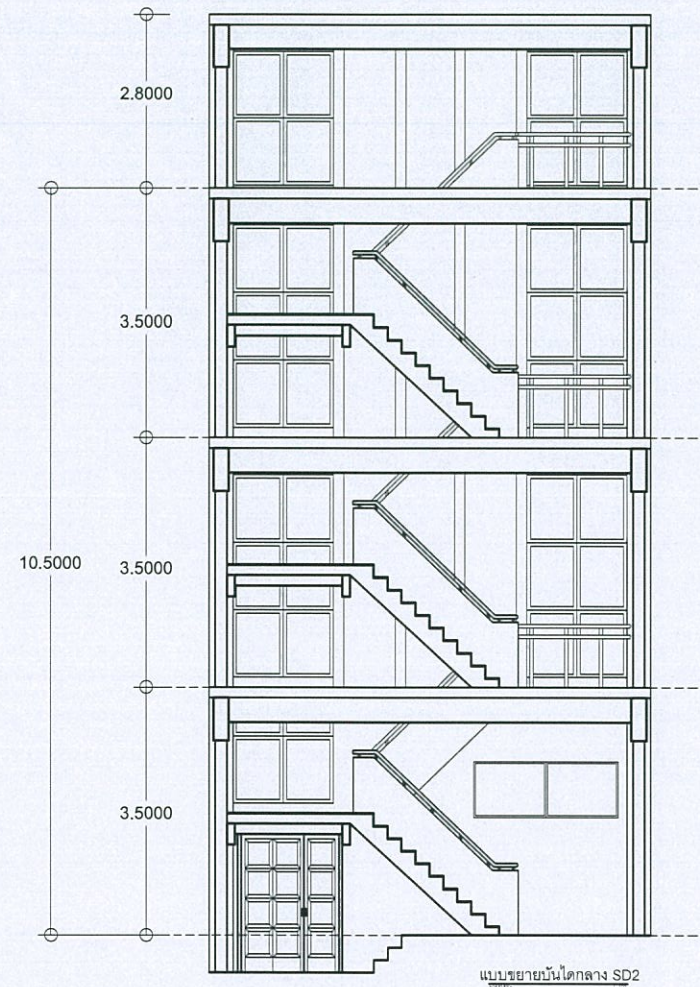
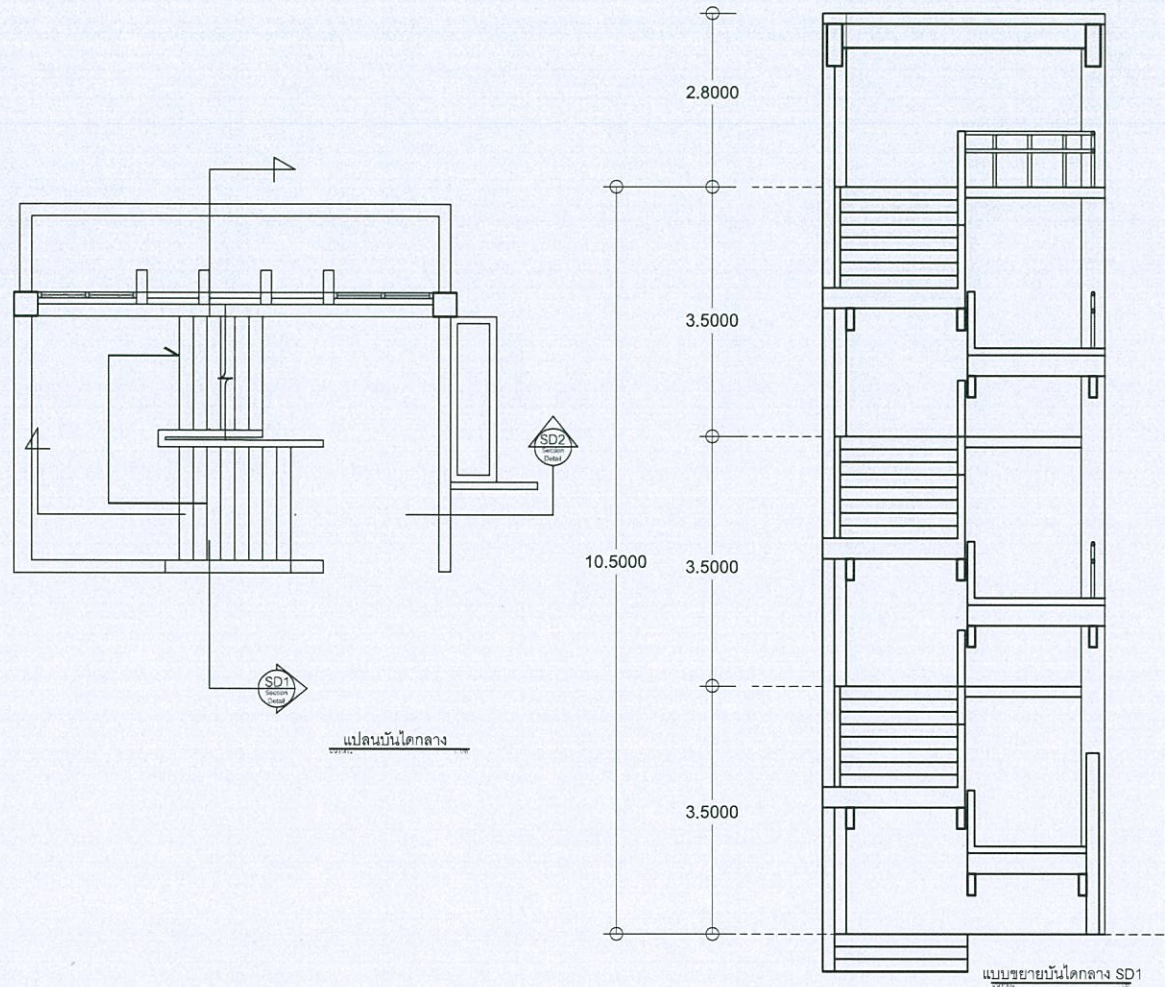

ศูนย์สนับสนุนการวิจัย  
และทดสอบนวัตกรรม  
มหาวิทยาลัยเทคโนโลยีราชมงคลธัญบุรี

รายการแก้ไข

โครงการก่อสร้าง  
ปรับปรุงอาคารสาขาวิชาสัตวศาสตร์  
ตำบลบางพระ อำเภอศรีราชา จังหวัดชลบุรี

สถานที่ก่อสร้าง  
มหาวิทยาลัยเทคโนโลยีราชมงคลธัญบุรี  
ตำบลบางพระ อำเภอศรีราชา จังหวัดชลบุรี

สถาปนิก

วิศวกรโครงสร้าง  
*[Signature]*  
นายศุภชัย เชื้อเทศ ภูยก.63355  
*[Signature]*  
นายสิปปกร พรหมมัน ภูยก.44393

วิศวกรสุขาภิบาล

วิศวกรไฟฟ้า

เขียนแบบ

ตรวจแบบ  
*[Signature]*  
ผู้อำนวยการศูนย์สนับสนุนการวิจัยและทดสอบนวัตกรรม  
เห็นชอบ

อนุมัติ  
*[Signature]*  
อธิการบดี  
มหาวิทยาลัยเทคโนโลยีราชมงคลธัญบุรี

แบบแสดง

	No.	
	TOTAL	
DATE	CODE	







ศูนย์สนับสนุนการวิจัย  
และทดสอบวัสดุวิศวกรรม  
มหาวิทยาลัยเทคโนโลยีราชมงคลธัญบุรี

รายการแก้ไข

โครงการก่อสร้าง  
ปรับปรุงอาคารสาขาวิศวกรรมศาสตร์  
ตำบลบางพระ อำเภอศรีราชา จังหวัดชลบุรี

สถานที่ก่อสร้าง  
มหาวิทยาลัยเทคโนโลยีราชมงคลธัญบุรี  
ตำบลบางพระ อำเภอศรีราชา จังหวัดชลบุรี

สถาปนิก

วิศวกรโครงสร้าง  
  
นายสุภชัย เชื้อบุตร ทย.63355  
  
นายสิปปกร พรหมมัน ทย.44393

วิศวกรสุขาภิบาล

วิศวกรไฟฟ้า

เขียนแบบ

ตรวจแบบ  
  
ผู้อำนวยการศูนย์สนับสนุนการวิจัยและทดสอบวัสดุวิศวกรรม  
เห็นชอบ

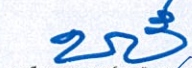
  
คณะกรรมการอาคารและทรัพย์สินของมหาวิทยาลัย

อนุมัติ  
  
อธิการบดี  
มหาวิทยาลัยเทคโนโลยีราชมงคลธัญบุรี  
แบบแสดง

	No.
	TOTAL
DATE	CODE

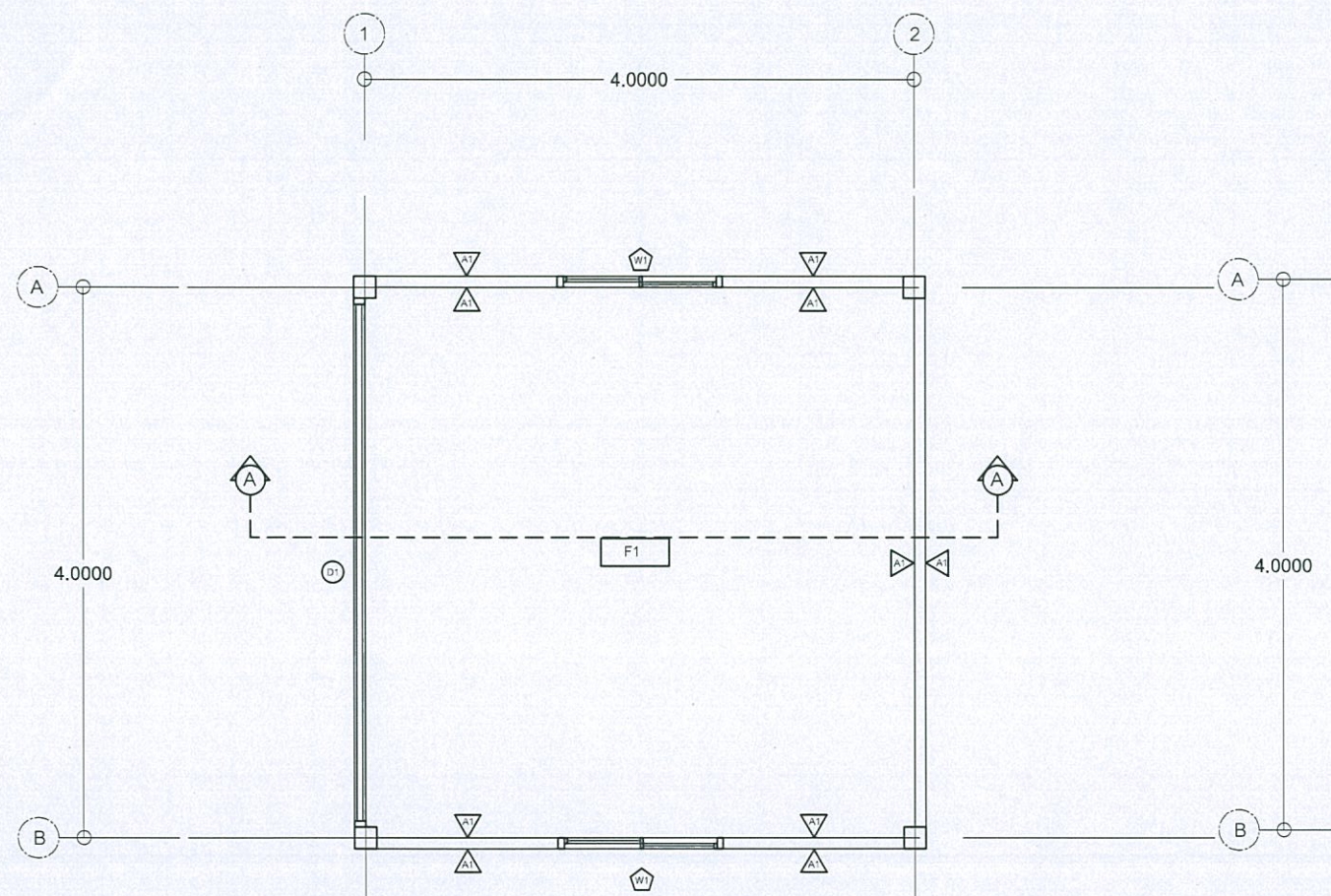

ผังพื้นที่ห้องเก็บเครื่องอุปห้รงมควัน  
ขนาดห้อง 4.00 x 4.00 เมตร  
1:50

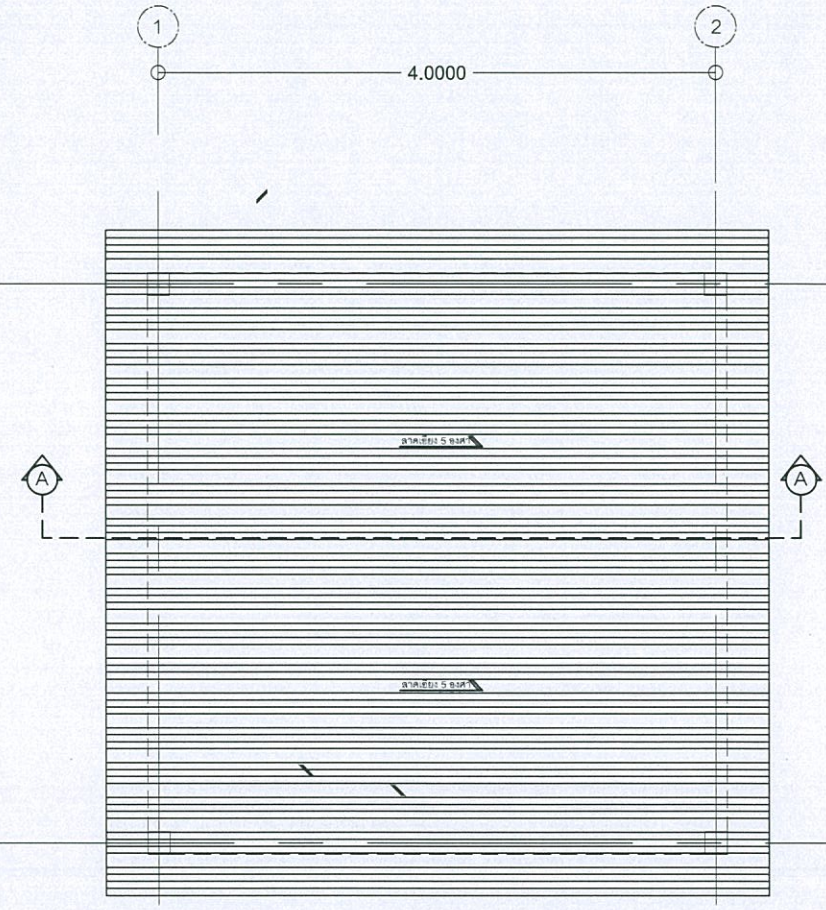

ผังหลังคาห้องเก็บเครื่องอุปห้รงมควัน  
ขนาดห้อง 4.00 x 4.00 เมตร  
1:50

สัญลักษณ์ประกอบแบบ	
F1	พื้นคอนกรีตขัดมัน
△	ผนังก่ออิฐฉาบปูน
⊙	ประตูม้วน ขนาด 4.00 x 4.00 เมตร
⬠	หน้าต่างอลูมิเนียมบานเลื่อน ขนาด 1.00 x 1.20 เมตร



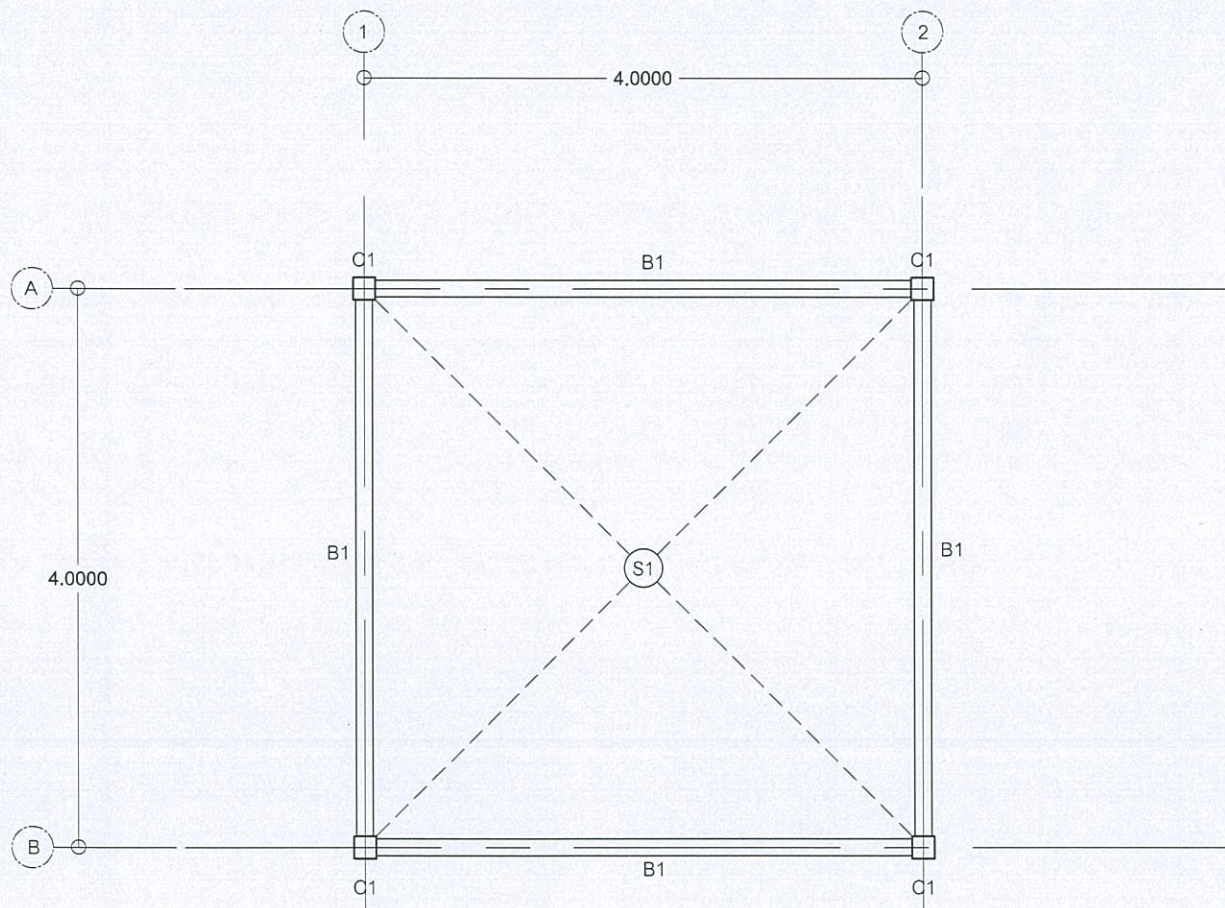

ผังพื้น SLAB 1  
มาตราส่วน 1:50

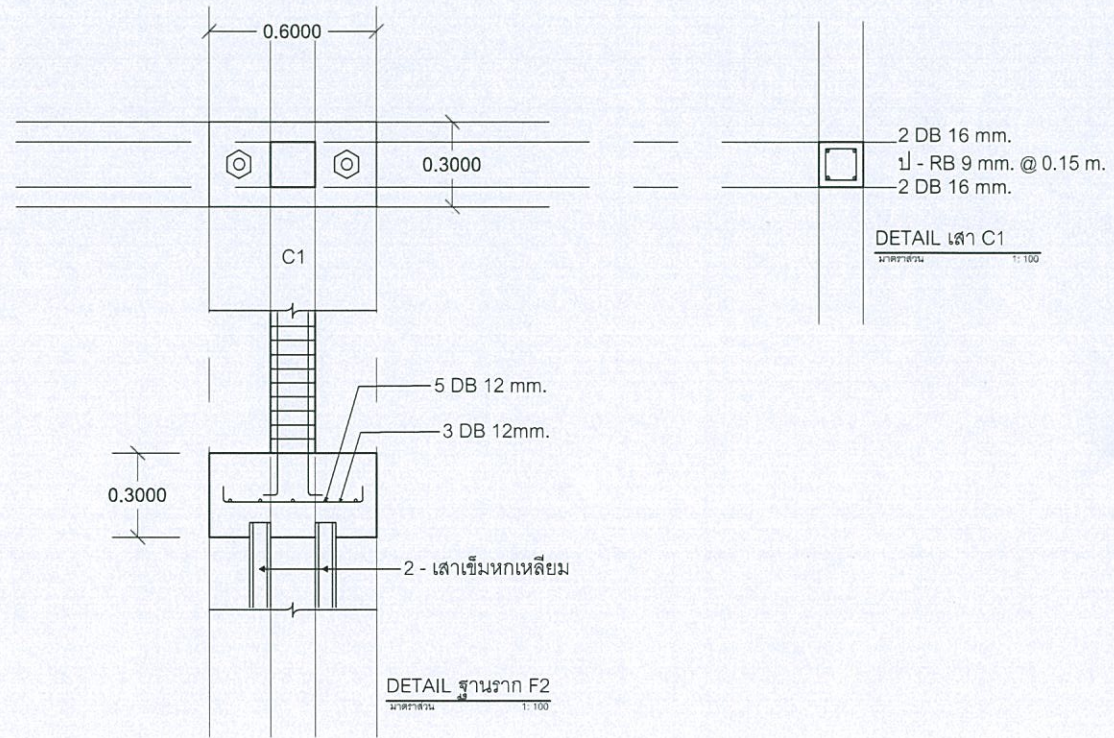

2 DB 16 mm.  
1 - RB 9 mm. @ 0.15 m.  
2 DB 16 mm.  
DETAIL เส้า C1  
มาตราส่วน 1:100

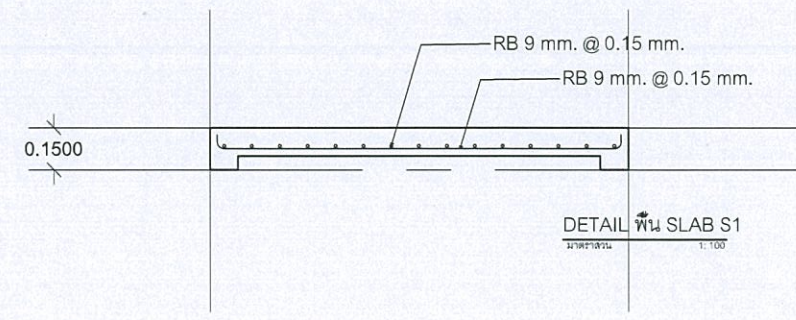

DETAIL พื้น SLAB S1  
มาตราส่วน 1:100

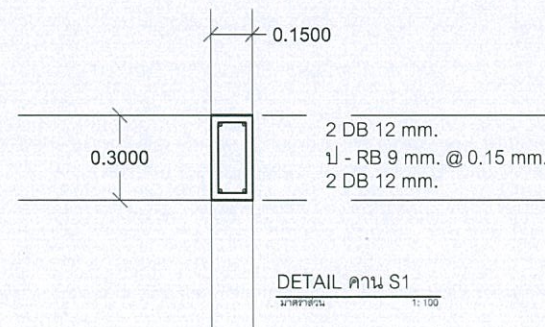

DETAIL คาน S1  
มาตราส่วน 1:100



ศูนย์สนับสนุนการวิจัย  
และทดสอบวัสดุวิศวกรรม  
มหาวิทยาลัยเทคโนโลยีราชมงคลธัญบุรี

รายการแก้ไข
โครงการก่อสร้าง ปรับปรุงอาคารสาขาวิชาวิศวกรรม ตำบลบางพระ อำเภอศรีราชา จังหวัดชลบุรี
สถานที่ก่อสร้าง มหาวิทยาลัยเทคโนโลยีราชมงคลธัญบุรี ตำบลบางพระ อำเภอศรีราชา จังหวัดชลบุรี
สถาปนิก

วิศวกรโครงสร้าง  
*[Signature]*  
นายสุภชัย เชื้อเอก ทย.63355  
*[Signature]*  
นายสิปปกร พรหมมัน ทย.44393

วิศวกรสุขาภิบาล  
วิศวกรไฟฟ้า

เขียนแบบ

ตรวจแบบ  
*[Signature]*  
ผู้อำนวยการศูนย์สนับสนุนการวิจัยและทดสอบวัสดุวิศวกรรม  
เห็นชอบ  
*[Signature]*

อนุมัติ  
คณบดีคณะเทคโนโลยีราชมงคลธัญบุรี  
อนุมัติ  
*[Signature]*  
อธิการบดี  
มหาวิทยาลัยเทคโนโลยีราชมงคลธัญบุรี  
แบบแสดง

	No.	
	TOTAL	
DATE	CODE	

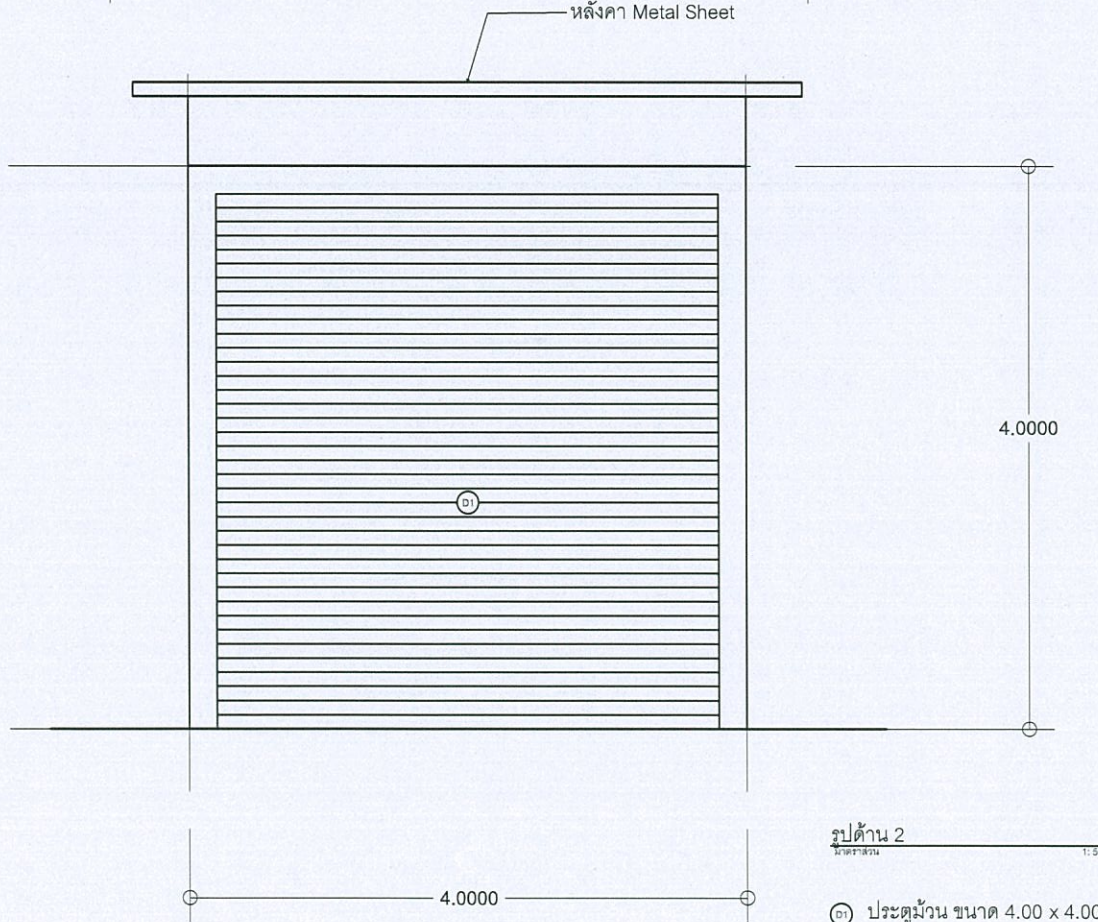
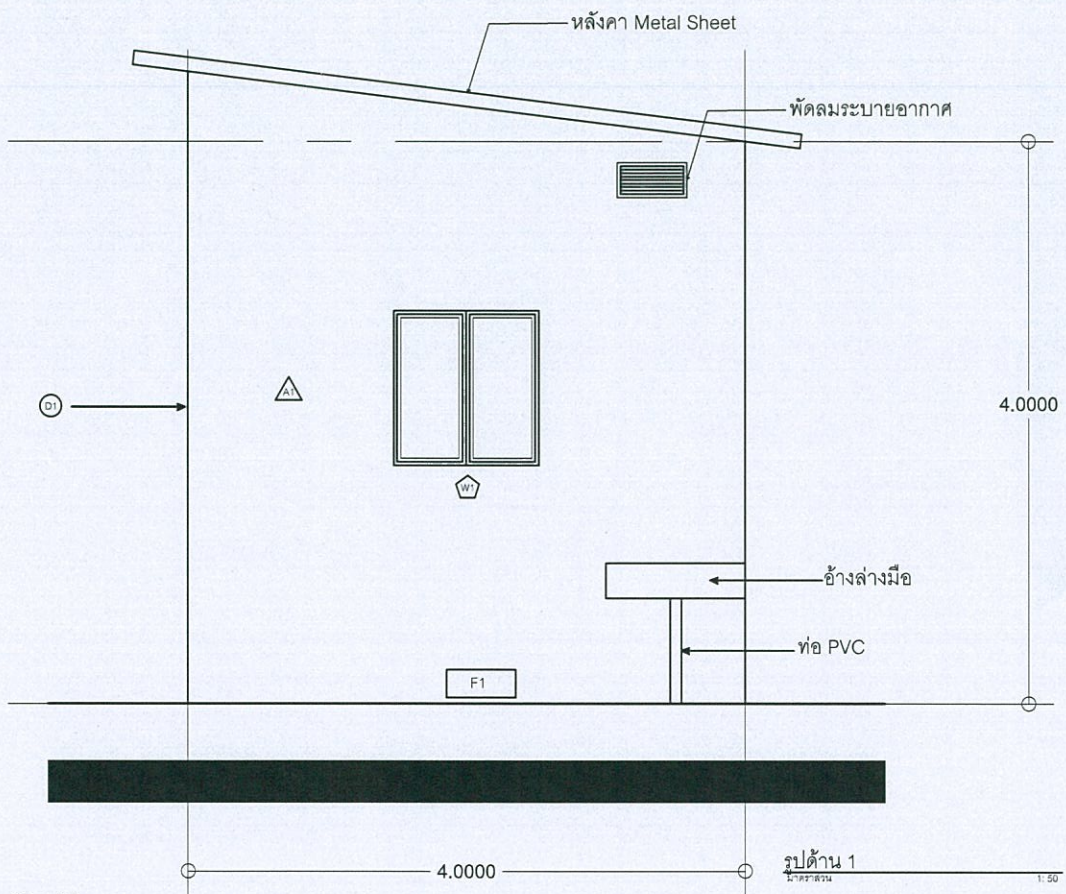
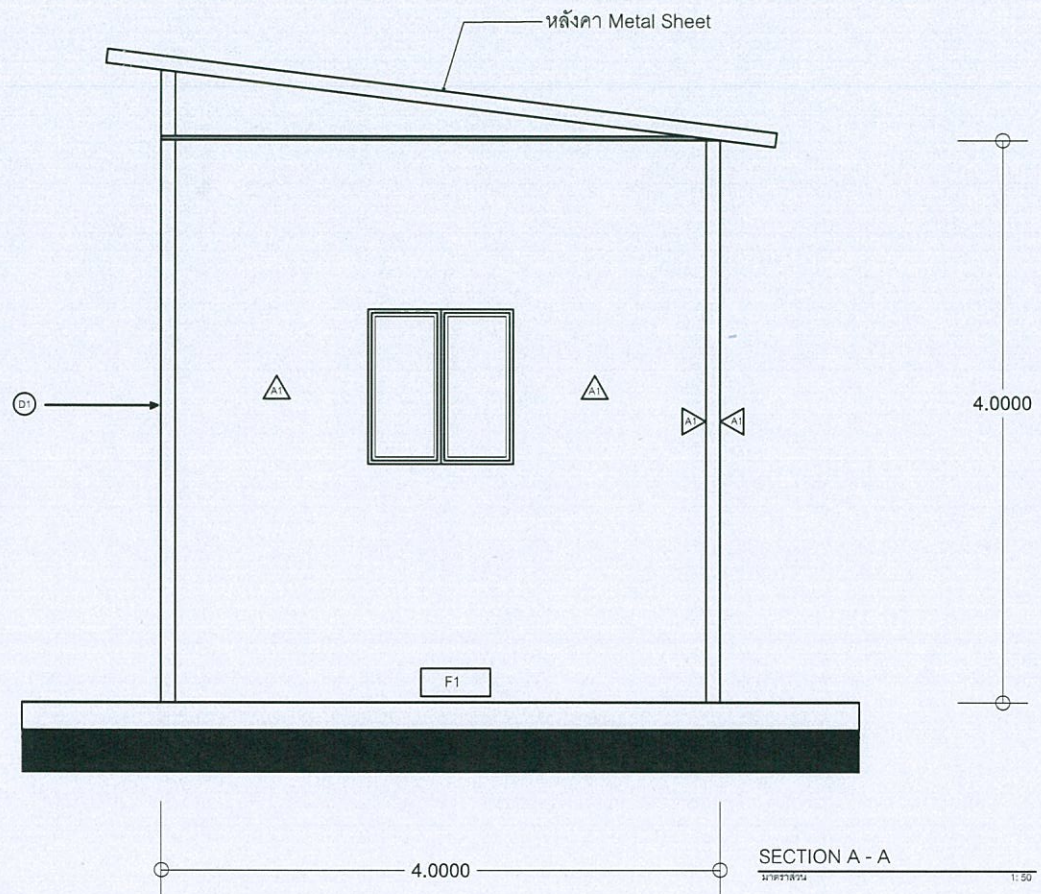

รูปด้าน 2  
มาตราส่วน 1:50  
ประตูม้วน ขนาด 4.00 x 4.00 เมตร



คุรุสภา กระทรวงศึกษาธิการ มหาวิทยาลัยเทคโนโลยีราชมงคลธัญบุรี	
รายการแก้ไข	
โครงการก่อสร้าง	ปรับปรุงอาคารสาขาวิชาวิศวกรรม ค่านสงฆาภะ อำเภอศรีราชา จังหวัดชลบุรี
สถานที่ก่อสร้าง	มหาวิทยาลัยเทคโนโลยีราชมงคลธัญบุรี ค่านสงฆาภะ อำเภอศรีราชา จังหวัดชลบุรี
สถาปนิก	
วิศวกรโครงสร้าง	<i>[Signature]</i> นายศุภชัย เชื้อเอก กย.63355
วิศวกรสุขาภิบาล	<i>[Signature]</i> นายพิปกร พรหมนันทน์ กย.44393
วิศวกรไฟฟ้า	
เขียนแบบ	
ตรวจแบบ	<i>[Signature]</i> ผู้อำนวยการศูนย์เทคโนโลยีและการจัดการ เป็นขอรับ
อนุมัติ	<i>[Signature]</i> คณบดีคณะวิศวกรรมศาสตร์และวิทยาการ ชมนูณี
แบบแสดง	<i>[Signature]</i> อธิการบดี มหาวิทยาลัยเทคโนโลยีราชมงคลธัญบุรี
No.	
TOTAL	
DATE	CODE



ศูนย์สนับสนุนการวิจัย  
และทดสอบวัสดุวิศวกรรม  
มหาวิทยาลัยเทคโนโลยีพระจอมเกล้าธนบุรี

รายการแก้ไข

โครงการก่อสร้าง  
ปรับปรุงอาคารสาขาวิชาวิศวกรรม  
ค่านับบางพระ อำเภอศรีราชา จังหวัดชลบุรี

สถานที่ก่อสร้าง  
มหาวิทยาลัยเทคโนโลยีพระจอมเกล้าธนบุรี  
ค่านับบางพระ อำเภอศรีราชา จังหวัดชลบุรี

สถาปนิก

วิศวกรโครงสร้าง  
*Signature*  
นายสุชาติ เวียงสุทนต์ 63355  
*Signature*  
นายสิปปกร พรหมนรินทร์ 44393

วิศวกรสุขาภิบาล

วิศวกรไฟฟ้า

เขียนแบบ

ตรวจแบบ  
*Signature*  
ผู้อำนวยการศูนย์สนับสนุนการวิจัยและทดสอบวัสดุวิศวกรรม  
เห็นชอบ

คณบดีคณะวิศวกรรมศาสตร์และบริหารงาน  
*Signature*

อนุมัติ  
*Signature*  
อธิการบดี  
มหาวิทยาลัยเทคโนโลยีพระจอมเกล้าธนบุรี

แบบแสดง

	No.	
	TOTAL	
DATE	CODE	

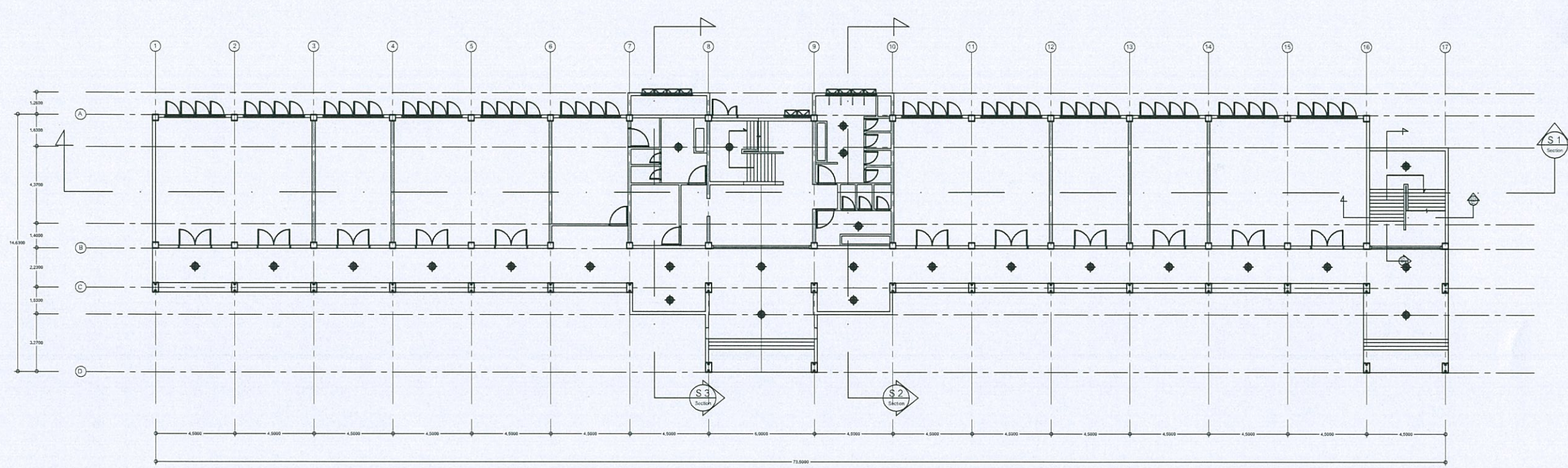

☉ ตำแหน่งไฟส่องสว่างในอาคาร

ผู้จัดทำ: วิศวกรสถาปนิก



ศูนย์สนับสนุนการวิจัย  
และทดสอบนวัตกรรม  
มหาวิทยาลัยเทคโนโลยีราชมงคลตะวันออก

รายการแก้ไข

โครงการก่อสร้าง  
ปรับปรุงอาคารสาขาวิศวกรรมศาสตร์  
ตำบลบางพลี อำเภอบางพลี จังหวัดชลบุรี

สถานที่ก่อสร้าง  
มหาวิทยาลัยเทคโนโลยีราชมงคลตะวันออก  
ตำบลบางพลี อำเภอบางพลี จังหวัดชลบุรี

สถาปนิก

วิศวกรโครงสร้าง  
*San San*  
นายสุกรีชัย เชื้อเกตุ ทย.63355  
*San San*  
นายสิปปกร พรหมมัน ทย.44393

วิศวกรสุขาภิบาล

วิศวกรไฟฟ้า

เขียนแบบ

ตรวจแบบ  
*San San*  
ผู้อำนวยการศูนย์สนับสนุนการวิจัยและทดสอบนวัตกรรม  
เห็นชอบ

*San San*  
คณะกรรมการอาคารและทรัพยากรธรรมชาติ

อนุมัติ  
*San San*  
อธิการบดี  
มหาวิทยาลัยเทคโนโลยีราชมงคลตะวันออก

แบบแสดง

	No.	
	TOTAL	
DATE	CODE	

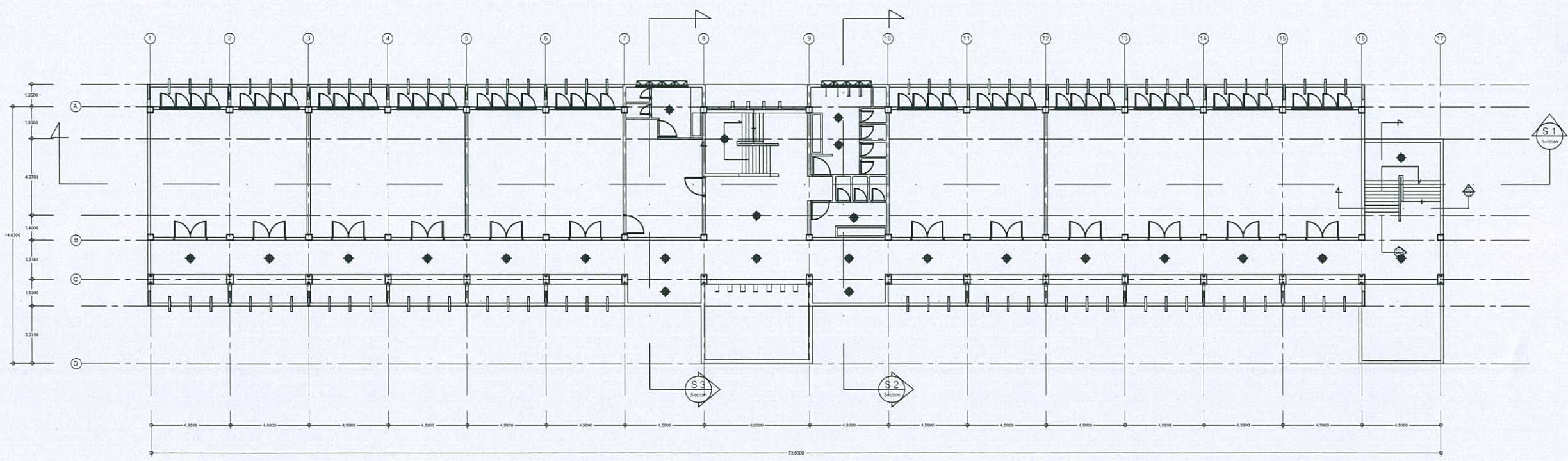

☉ ตำแหน่งไฟส่องสว่างในอาคาร

ผู้เขียนแบบสถาปนิก ชาญ ชาญ



ศูนย์สนับสนุนการวิจัย  
และทดสอบวัดคุณลักษณะ  
มหาวิทยาลัยเทคโนโลยีราชมงคลธัญบุรี

รายการแก้ไข	
โครงการก่อสร้าง ปรับปรุงอาคารสาขาวิชาสัตสศาสตร์ ตำบลบางพระ อำเภอศรีราชา จังหวัดชลบุรี	
สถานที่ก่อสร้าง มหาวิทยาลัยเทคโนโลยีราชมงคลธัญบุรี ตำบลบางพระ อำเภอศรีราชา จังหวัดชลบุรี	
สถาปนิก	
วิศวกรโครงสร้าง  นายสุกรีชัย เชื้อเกตุ กย.63355  นายตีปภกร พรหมมัน กย.44393	
วิศวกรสุขาภิบาล	
วิศวกรไฟฟ้า	
เขียนแบบ	
ตรวจแบบ  ผู้อำนวยการศูนย์สนับสนุนการวิจัยและทดสอบวัดคุณลักษณะ เป็นชอบ	
อนุมัติ  อธิการบดี มหาวิทยาลัยเทคโนโลยีราชมงคลธัญบุรี	
แบบแสดง	
No.	
TOTAL	
DATE	CODE

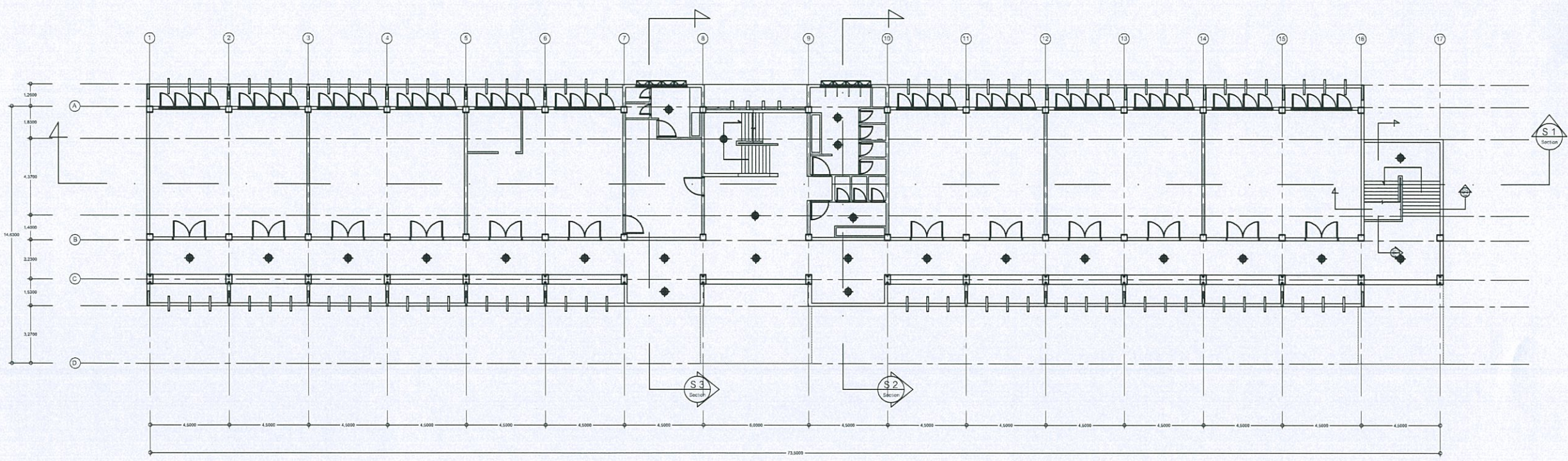

ผู้จัดทำแบบร่างสถาปัตย์

ตำแหน่งไฟส่องสว่างในอาคาร



ศูนย์สนับสนุนการวิจัย  
และทดสอบวัสดุวิศวกรรม  
มหาวิทยาลัยเทคโนโลยีราชมงคลธัญบุรี

รายการแก้ไข

โครงการก่อสร้าง  
ปรับปรุงอาคารสาขาวิชาวิศวกรรม  
ค่านบงพระ อำเภอศรีราชา จังหวัดชลบุรี

สถานที่ก่อสร้าง  
มหาวิทยาลัยเทคโนโลยีราชมงคลธัญบุรี  
ค่านบงพระ อำเภอศรีราชา จังหวัดชลบุรี

สถาปนิก

วิศวกรโครงสร้าง  
*Signature*  
นายศุภชัย เชื้อภาค ทย.63355  
*Signature*  
นายสิปปกร พรหมนันทน์ ทย.44393

วิศวกรสถาปัตยกรรม

วิศวกรไฟฟ้า

เขียนแบบ

ตรวจแบบ  
*Signature*  
ผู้อำนวยการศูนย์สนับสนุนการวิจัยและทดสอบวัสดุวิศวกรรม  
เห็นชอบ

*Signature*  
คณบดีคณะวิศวกรรมศาสตร์และบริหารการรวมชาติ  
อนุมัติ

*Signature*  
อธิการบดี  
มหาวิทยาลัยเทคโนโลยีราชมงคลธัญบุรี  
แบบแสดง

	No.
	TOTAL
DATE	CODE

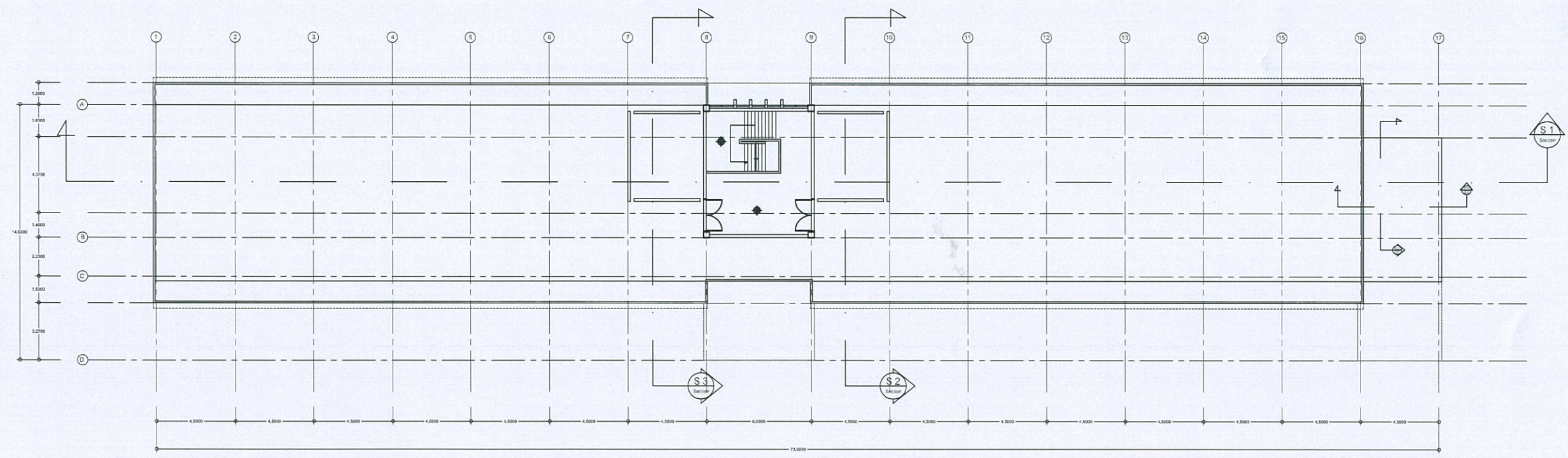

ตำแหน่งไฟส่องสว่างในอาคาร

ผู้ให้ข้อมูลรายการในอาคาร ชั้นล่าง