



ศูนย์สนับสนุนการวิจัยและทดสอบวัสดุวิศวกรรม
มหาวิทยาลัยเทคโนโลยีราชมงคลตะวันออก

โครงการก่อสร้าง

งานปรับปรุงโรงอาหารกลาง
ตำบลบางพระ อำเภอศรีราชา จังหวัดชลบุรี

สถานที่ก่อสร้าง

มหาวิทยาลัยเทคโนโลยีราชมงคลตะวันออก

43 หมู่ 6 ต.บางพระ อ.ศรีราชา จ.ชลบุรี

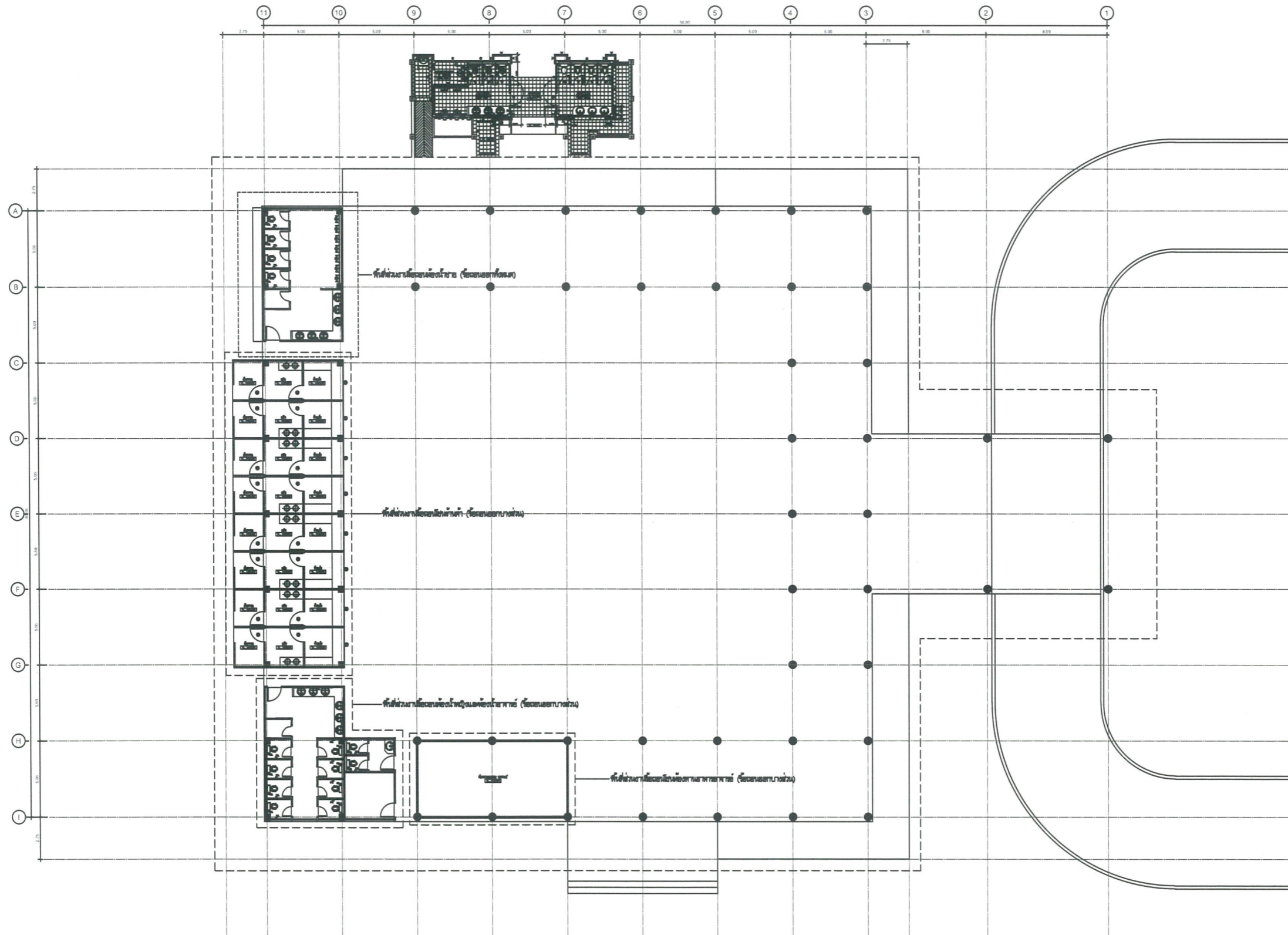

แปลนพื้นชั้น 1 (ก่อนปรับปรุง)
1:125



ศูนย์ส่งเสริมวิชาการดีและศิลปวัฒนธรรม
มหาวิทยาลัยเทคโนโลยีราชมงคลธัญบุรี

ภาคการศึกษา	
โครงการก่อสร้าง	
บริเวณปฏิบัติงานอาคารต่าง ๆ	ด้านอาคารเรียน ด้านอาคารเรียน
สถาปนิก	มหาวิทยาลัยเทคโนโลยีราชมงคลธัญบุรี ด้านอาคารเรียน ด้านอาคารเรียน
สถาปนิก	
นายวิชากร หินแก้ว	ภ.ศ. 9889
วิศวกรโครงสร้าง	
นายสุวัฒน์ ธีระกุล	ภ.ศ. 63355
นายอภิรักษ์ พงษ์อิน	ภ.ศ. 41993
วิศวกรไฟฟ้า	
เขียนแบบ	
ตรวจแบบ	
ผู้ชำนาญการ	ศูนย์ส่งเสริมวิชาการดีและศิลปวัฒนธรรม
นายวิชากร	
ผู้ชำนาญการก่อสร้าง	
นายวิชากร	
มหาวิทยาลัยเทคโนโลยีราชมงคลธัญบุรี	
แบบสถาปัตย์	

No.	
TOTAL	
DATE	CODE
-	-

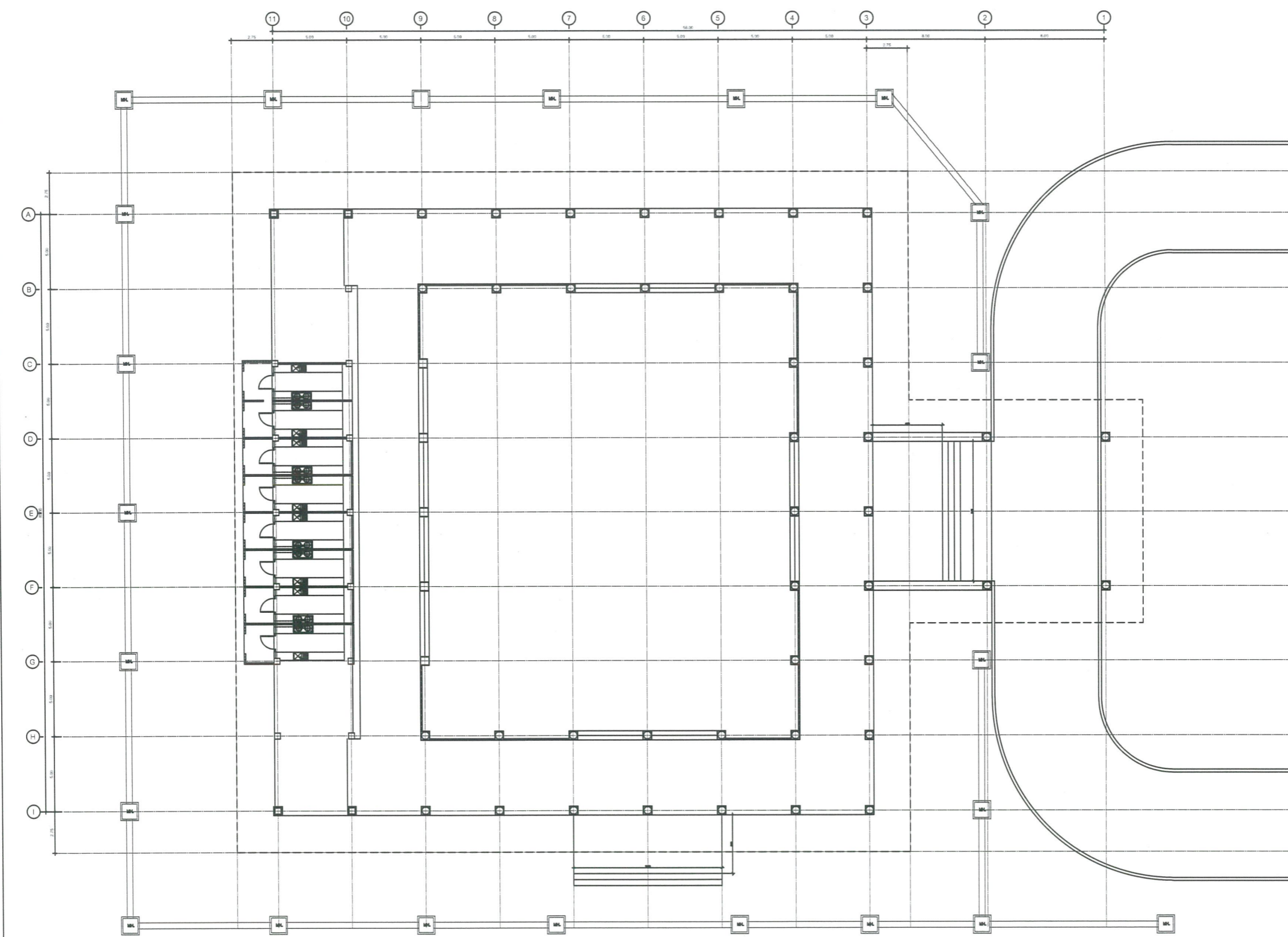

แปลนอาคารภาคภายนอก (ก่อนปรับปรุง)
 27/09/2564 1:100



ศูนย์สนับสนุนการวิจัยและทดสอบวัสดุวิศวกรรม
 มหาวิทยาลัยเทคโนโลยีราชมงคลธัญบุรี

ประเภทภารกิจ

โครงการก่อสร้าง

ปรับปรุงโถงอาคารกลาง ตำบลบางพระ
 อำเภอศรีราชา จังหวัดชลบุรี

สถานที่ก่อสร้าง

มหาวิทยาลัยเทคโนโลยีราชมงคลธัญบุรี
 ตำบลบางพระ อำเภอศรีราชา จังหวัดชลบุรี

สถาปนิก

นายศุภชาติ สินเนาว์ชัย ก.ศ. 9889

วิศวกรโครงสร้าง

นายสุภัทธ์ วีระกุล ก.ศ. 63355

นายธิปไตย พงษ์นรินทร์ ก.ศ. 44393

วิศวกรไฟฟ้า

เขียนแบบ

ตรวจแบบ

Signature
 ผู้อำนวยการ
 ศูนย์สนับสนุนการวิจัยและทดสอบวัสดุวิศวกรรม

ได้รับทราบ

Signature
 ผู้อำนวยการกองกลาง

อนุมัติ

Signature
 วิศวกรไฟฟ้า
 มหาวิทยาลัยเทคโนโลยีราชมงคลธัญบุรี

แบบสถาปัตย์

No.	
TOTAL	
DATE	CODE
-	-

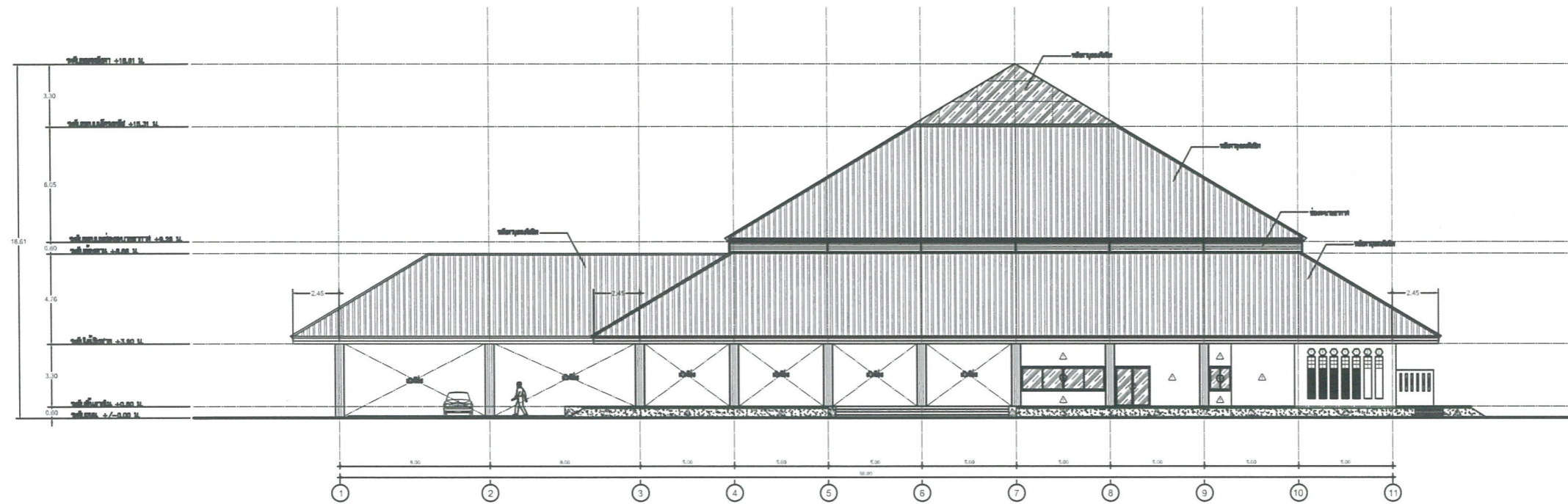

รูปตัด 1 (ก่อนปรับปรุง)
1:125

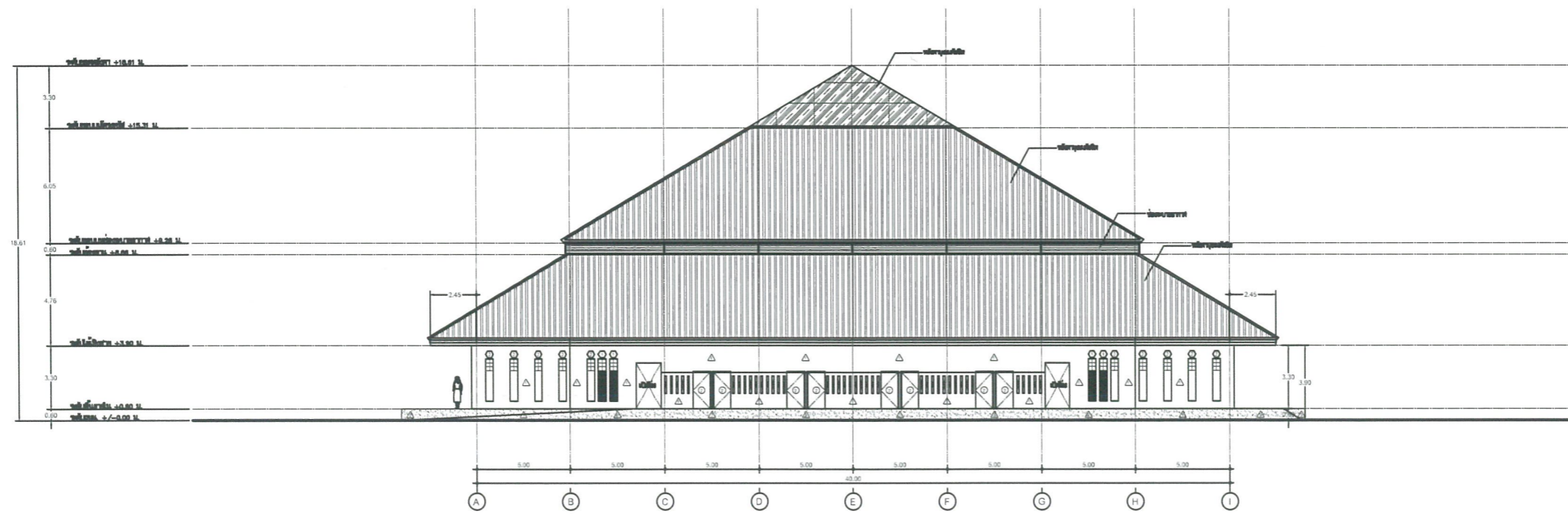

รูปตัด 2 (ก่อนปรับปรุง)
1:125



ศูนย์ส่งเสริมการเรียนรู้ของและทดสอบวัดศึกษา
มหาวิทยาลัยเทคโนโลยีราชมงคลธัญบุรี

รายการแก้ไข

โครงการก่อสร้าง

ปรับปรุงอาคารกลาง ตำบลบางพระ อำเภอศรีราชา จังหวัดชลบุรี

สถาปนิกผู้ออกแบบ

มหาวิทยาลัยเทคโนโลยีราชมงคลธัญบุรี
ตำบลบางพระ อำเภอศรีราชา จังหวัดชลบุรี

สถาปนิก

นายพิศาล วัฒนวิทย์ ภา.ศ. 9889

วิศวกรโครงสร้าง

นายสุวิทย์ ชื่นชู ภา. 83355

นายอัษฎพงษ์ พงษ์อิน ภา. 44393

วิศวกรไฟฟ้า

เขียนแบบ

ตรวจแบบ

ผู้ชำนาญการ
ศูนย์ส่งเสริมการเรียนรู้ของและทดสอบวัดศึกษา
มหาวิทยาลัยเทคโนโลยีราชมงคลธัญบุรี

วันเขียน

ผู้ชำนาญการกลาง

อนุมัติ

วิศวกร
มหาวิทยาลัยเทคโนโลยีราชมงคลธัญบุรี

แผนผัง

No.	
TOTAL	
DATE	CODE
-	-

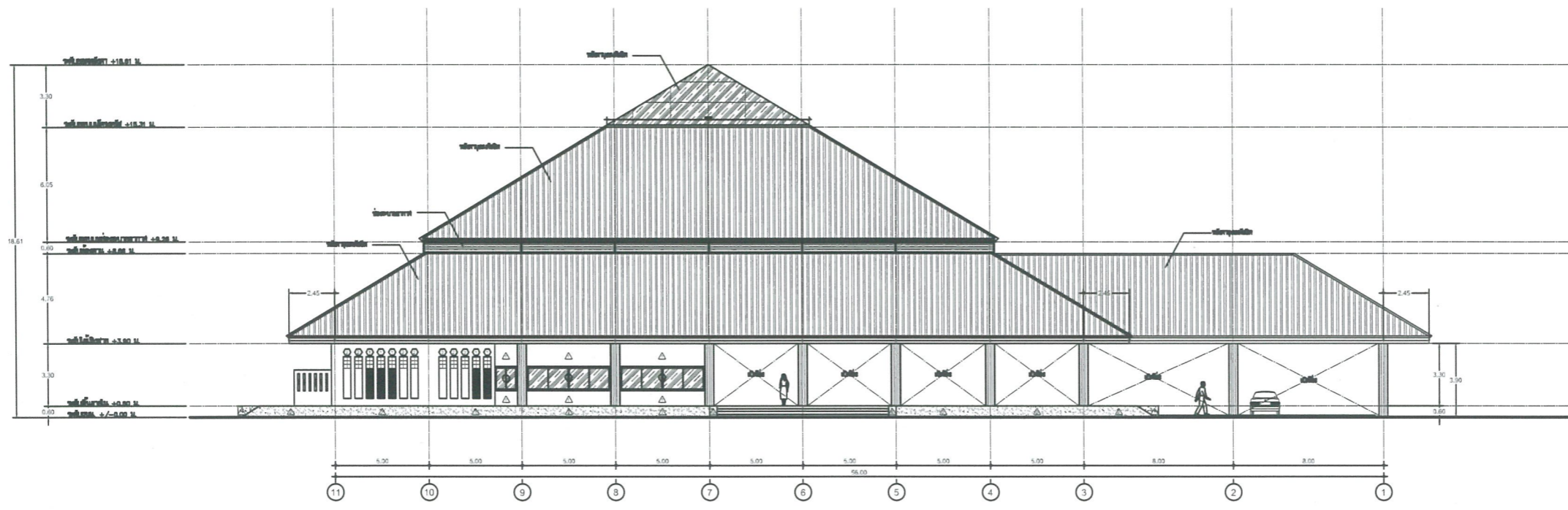

รูปด้าน 3 (ก่อนปรับปรุง)
หน้าตัด 3

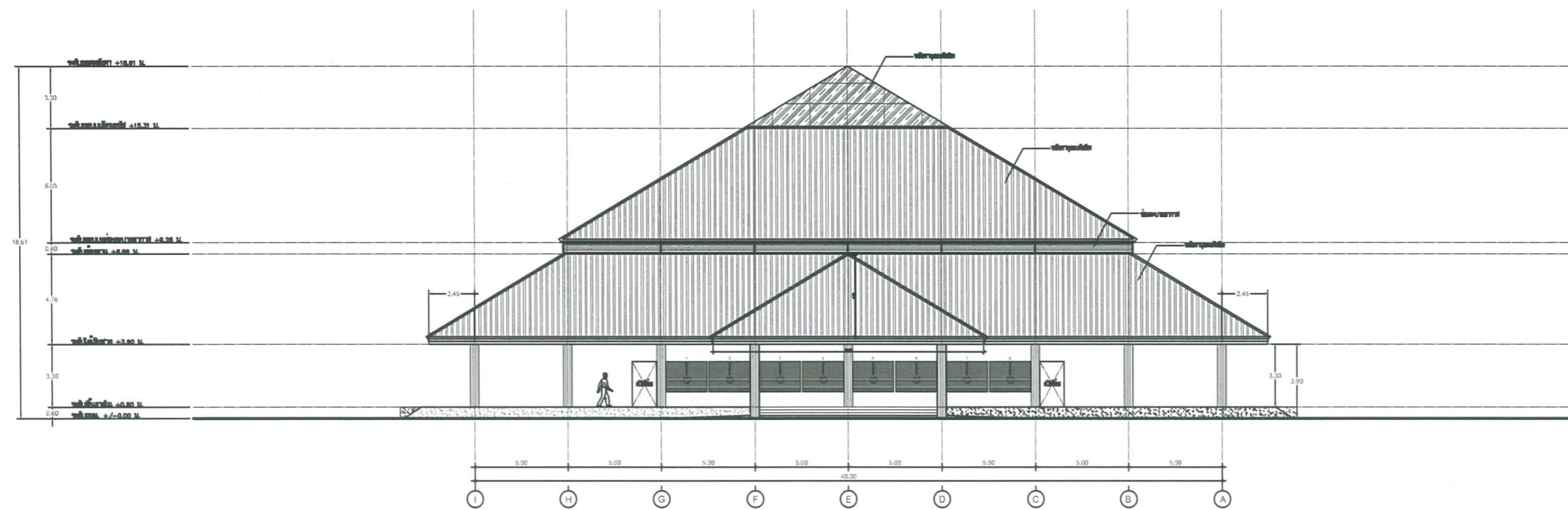

รูปด้าน 4 (ก่อนปรับปรุง)
หน้าตัด 4



ศูนย์นิทรรศการฯ และอาคารอเนกประสงค์
มหาวิทยาลัยเทคโนโลยีราชมงคลธัญบุรี

ภาคการช่าง

โครงการก่อสร้าง

ปรับปรุงโถงอาคารกลาง ด้านบนของ
ด้านอาคารฯ จ.รังสิต

สถาปัตย์

มหาวิทยาลัยเทคโนโลยีราชมงคลธัญบุรี
ด้านอาคารฯ จ.รังสิต

สถาปนิก

นายวิชา สันติรักษ์ ก.สถ. 9889

วิศวกรโครงสร้าง

นายสุพันธ์ ชื่นชู ก.ต. 63355

นายอัมรินทร์ พงษ์มณี ก.ต. 44393

วิศวกรไฟฟ้า

เขียนแบบ

ตรวจแบบ

นายวิชา สันติรักษ์
ผู้อำนวยการ
ศูนย์นิทรรศการฯ และอาคารอเนกประสงค์
มหาวิทยาลัยเทคโนโลยีราชมงคลธัญบุรี

นักเขียน

นายวิชา สันติรักษ์
ผู้อำนวยการกองกลาง

อนุมัติ

นายวิชา สันติรักษ์
ผู้อำนวยการกองกลาง
มหาวิทยาลัยเทคโนโลยีราชมงคลธัญบุรี

แบบสถาปัตย์

No.	
TOTAL	
DATE	CODE
-	-

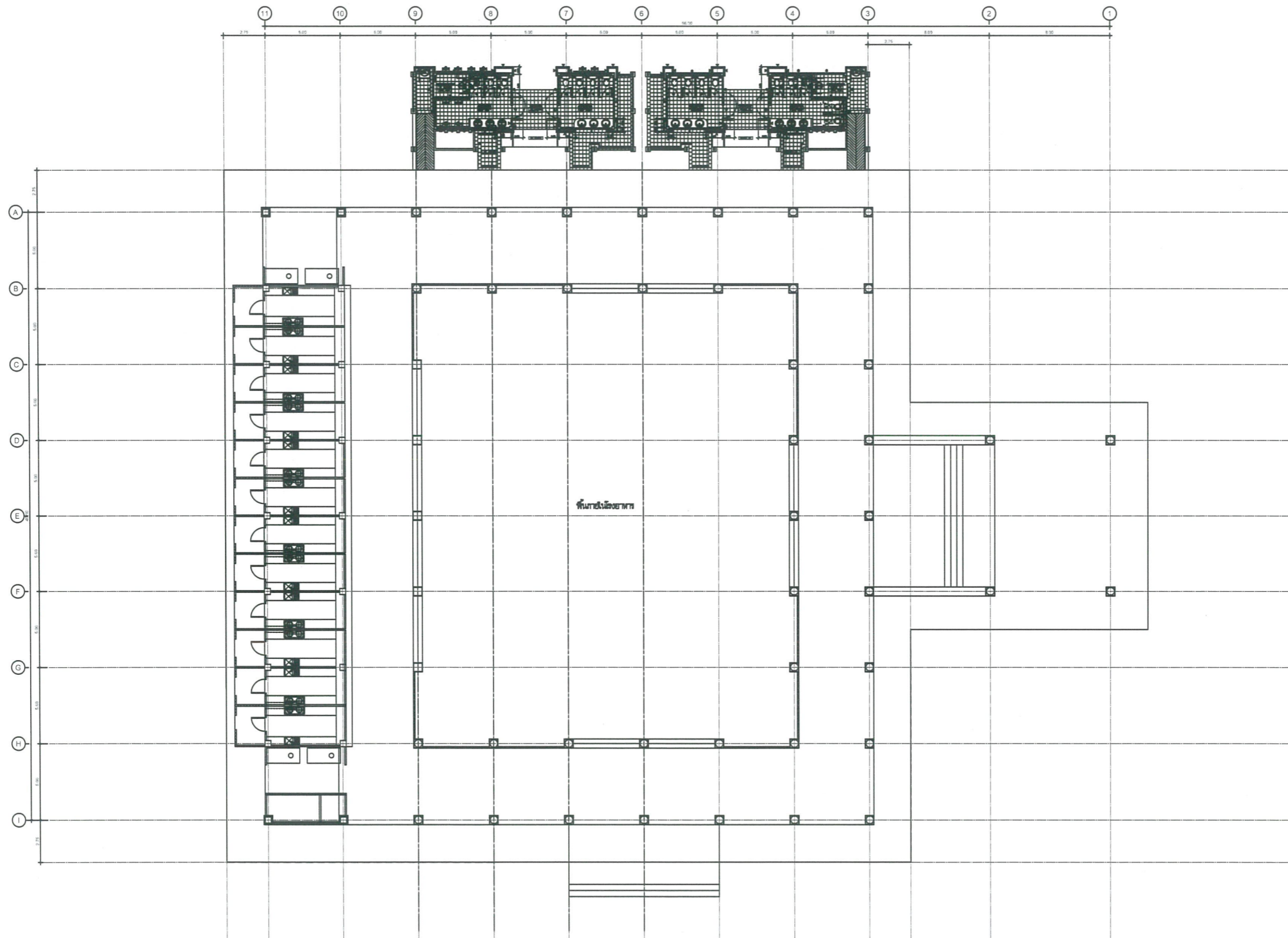

แปลนพื้น โรงอาหาร (ปรับรูป) 1:125



ศูนย์ส่งเสริมการเรียนรู้และทดสอบวัดผลสัมฤทธิ์
มหาวิทยาลัยเทคโนโลยีราชมงคลธัญบุรี

รายละเอียด

โครงการก่อสร้าง

ปรับปรุงโรงอาหารกลาง ตำบลบางพระ
อำเภอศรีราชา จังหวัดชลบุรี

สถาปัตย์

มหาวิทยาลัยเทคโนโลยีราชมงคลธัญบุรี
ตำบลบางพระ อำเภอศรีราชา จังหวัดชลบุรี

สถาปัตย์

นายศักดิ์ พิเศษวิทย์ ก.ศ. 9889

วิศวกรโครงสร้าง

นายสุภชัย เรืองยศ ก.บ. 63355

นายอัษฎภัทร พงษ์อินทร์ ก.บ. 44393

วิศวกรไฟฟ้า

เขียนแบบ

ตรวจแบบ

Signature
ผู้อำนวยการ
ศูนย์ส่งเสริมการเรียนรู้และทดสอบวัดผลสัมฤทธิ์

รับชม

Signature
ผู้อำนวยการกองช่าง

อนุมัติ

Signature
ผู้อำนวยการศูนย์ส่งเสริมการเรียนรู้และทดสอบวัดผลสัมฤทธิ์

แบบสถาปัตย์

No.	
TOTAL	
DATE	CODE
-	-

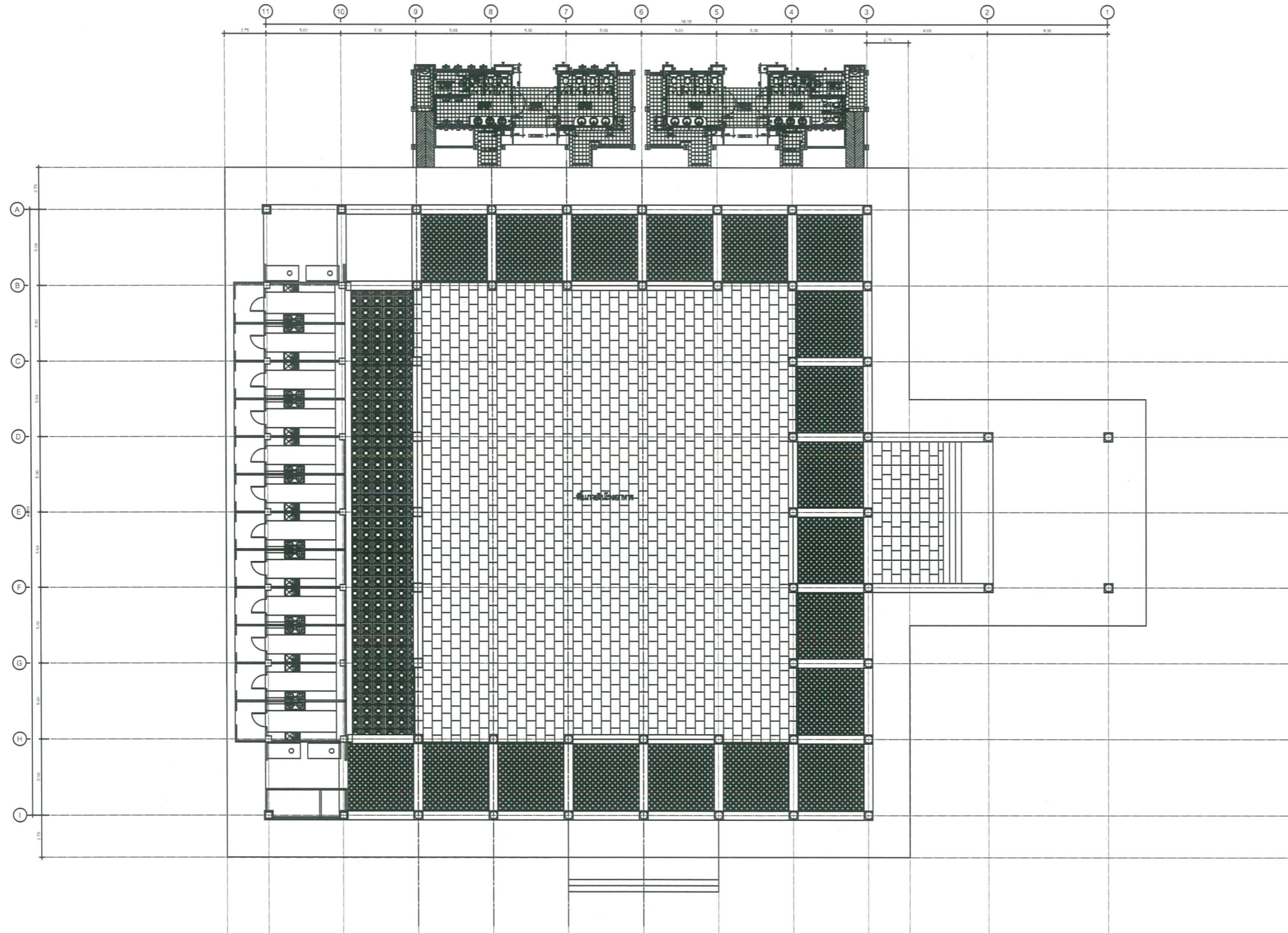

แปลนฐานแบบปูพื้นโรงพยาบาล
หน้าชั้น
1:100



ศูนย์สนับสนุนการวิจัยและทดสอบโรคติดต่อ
มหาวิทยาลัยเทคโนโลยีพระจอมเกล้าธนบุรี

รายการอ้างอิง

โครงการก่อสร้าง

ปรับปรุงโถงรับผู้ป่วยต่าง ด้านบนพระ
ตำหนักวิภาฯ จุฬาลงกรณ์

สถาปัตย์

มหาวิทยาลัยเทคโนโลยีพระจอมเกล้าธนบุรี
ด้านบนพระ ตำหนักวิภาฯ จุฬาลงกรณ์

สถาปนิก

นายพิลา หินเนวีย์ ก.จ. 9889

วิศวกรโครงสร้าง

นายสุพันธ์ ธีระกุล ก.จ. 63355

นายอัปสรพร พงษ์อิน ก.จ. 44393

วิศวกรไฟฟ้า

ชื่อแบบ

ชื่อแบบ

Signature

ผู้อำนวยการ
ศูนย์สนับสนุนการวิจัยและทดสอบโรคติดต่อ

หน้าชั้น

Signature

ผู้อำนวยการกอง

อนุมัติ

Signature

ผู้อำนวยการ
มหาวิทยาลัยเทคโนโลยีพระจอมเกล้าธนบุรี

แบบก่อสร้าง

No.	
TOTAL	
DATE	CODE
-	-

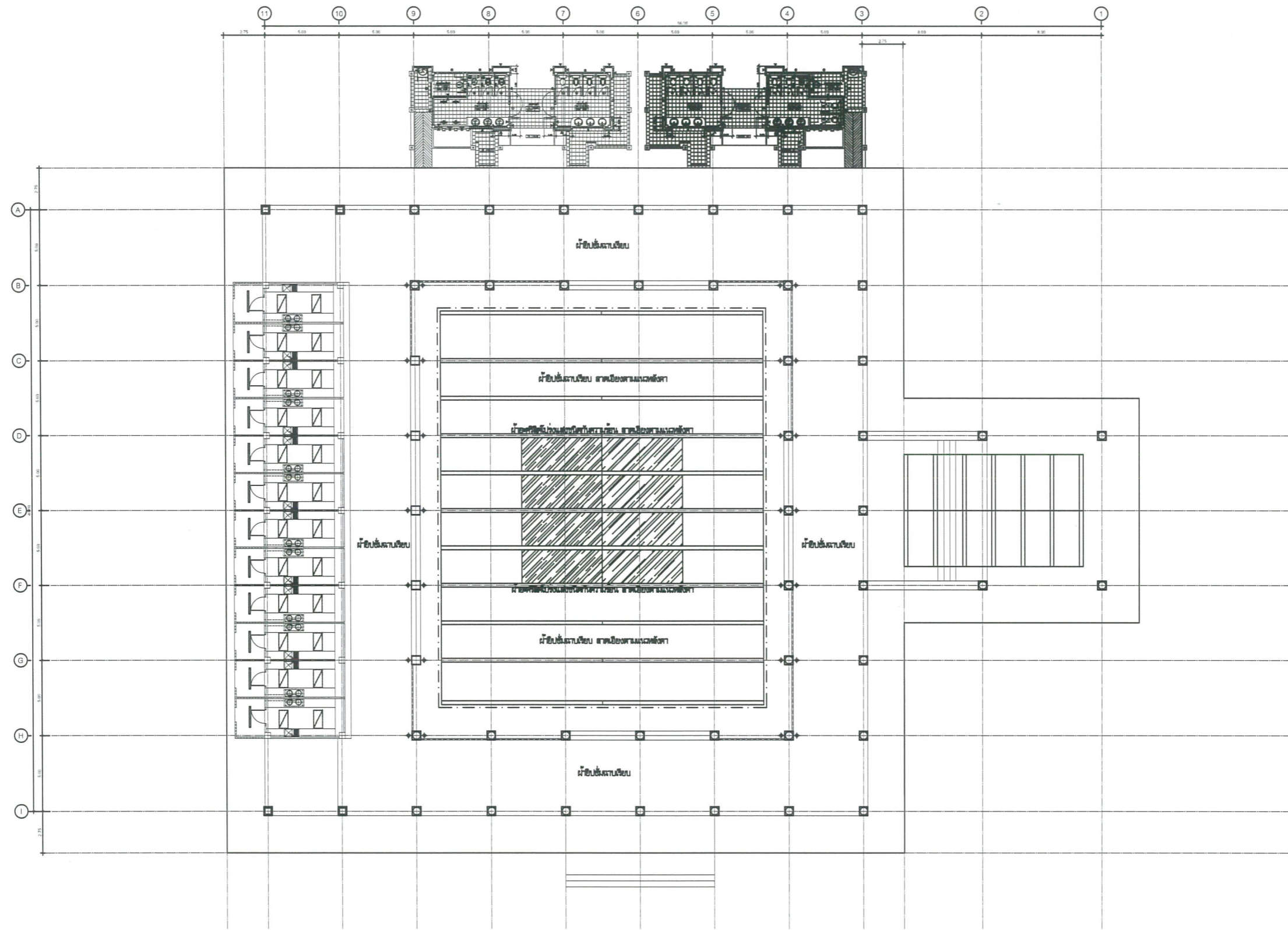

ศูนย์สนับสนุนการศึกษาและทดสอบวัดคุณภาพ
มหาวิทยาลัยเทคโนโลยีราชมงคลธัญบุรี

รายละเอียด
โครงการ
ปรับปรุงโรงอาหารกลาง ตำบลบางพระ อำเภอศรีราชา จังหวัดชลบุรี
สถาปนิก
มหาวิทยาลัยเทคโนโลยีราชมงคลธัญบุรี
ตำบลบางพระ อำเภอศรีราชา จังหวัดชลบุรี
สถาปนิก
นายคึกลา หินเมี้ยว รหัส 9889

วิศวกรโครงสร้าง
นายสุพันธ์ เรืองเดช รหัส 63355
นายสิริภร พงษ์อิน รหัส 44393

ชื่อแบบ
ตรวจแบบ
ผู้อำนวยการ
ศูนย์สนับสนุนการศึกษาและทดสอบวัดคุณภาพ
มหาวิทยาลัยเทคโนโลยีราชมงคลธัญบุรี

ชื่อผู้
ผู้อำนวยการกลาง

ชื่อผู้
ผู้อำนวยการกลาง
มหาวิทยาลัยเทคโนโลยีราชมงคลธัญบุรี
แบบสถาปัตย์

	No.
	TOTAL
DATE	CODE
-	-



ศูนย์ศิลปกรรมศาสตร์และเทคโนโลยีศิลปกรรม
มหาวิทยาลัยศิลปากร วิทยาเขตขอนแก่น

ระยอง

โครงการ

ปรับปรุงโรงอาหารกลาง ตำบลบึงพระ
อำเภอศรีราชา จังหวัดชลบุรี

สถาปนิก

มหาวิทยาลัยเทคโนโลยีพระจอมเกล้าธนบุรี
ตำบลบึงพระ อำเภอศรีราชา จังหวัดชลบุรี

สถาปนิก

นายศุภชัย วัฒนวิทย์ ก.ศ. 9889

วิศวกรโครงสร้าง

นายสุวิทย์ ธีระกุล ก.ศ. 63355

นายอภิรักษ์ จงรมณี ก.ศ. 44393

วิศวกรโยธา

เขียนแบบ

ตรวจสอบ

ตรวจแบบ

ผู้อำนวยการ
ศูนย์ศิลปกรรมศาสตร์และเทคโนโลยีศิลปกรรม

ต้นแบบ

ผู้อำนวยการกองกลาง

อนุมัติ

ผู้อำนวยการ
มหาวิทยาลัยเทคโนโลยีพระจอมเกล้าธนบุรี

แบบสถาปัตย์

No.

TOTAL

DATE CODE

- -

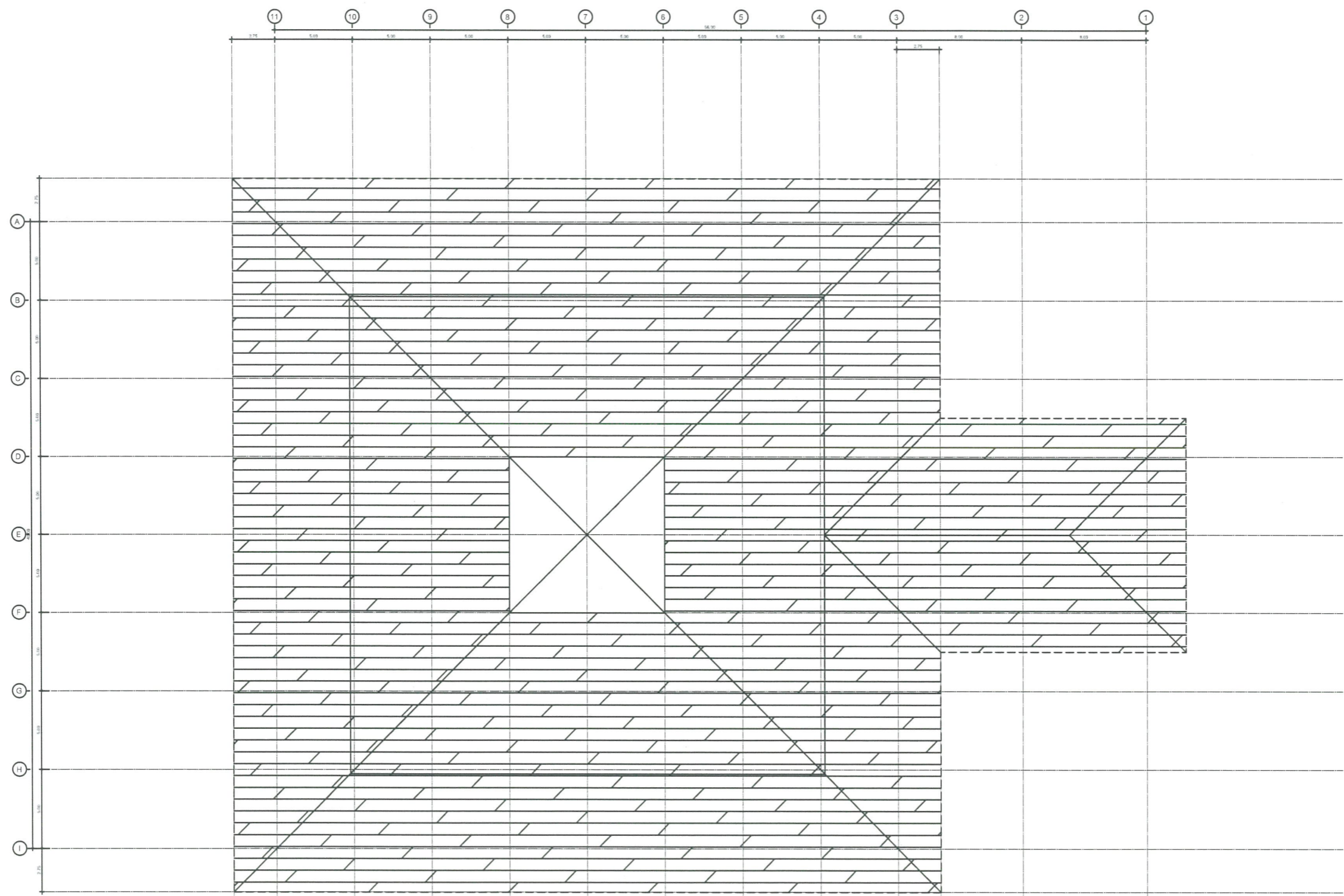

- ผนังห้องโถง
- เฟอร์นิเจอร์ภายในห้องโถง

แปลนโรงอาหาร
ขนาดหน้า
1:125



ศูนย์ส่งเสริมภูมิปัญญาพื้นบ้านและศิลปวัฒนธรรม
มหาวิทยาลัยเทคโนโลยีราชมงคลธัญบุรี

รายการแก้ไข

โครงการก่อสร้าง

ปรับปรุงโรงอาหารกลาง ตำบลบางพระ
อำเภอศรีราชา จังหวัดชลบุรี

สถานีก่อสร้าง

มหาวิทยาลัยเทคโนโลยีราชมงคลธัญบุรี
ตำบลบางพระ อำเภอศรีราชา จังหวัดชลบุรี

สถานีภาค

นายศุภชาติ โสณเวทย์ ก.ศ. 9889

วิศวกรโครงการ

นายสุภชัย เรืองสุข กษ. 63355

นายฉัตรปภัท วรรณสิน กษ. 44393

วิศวกรโยธา

ชื่อแผน

ตรวจแบบ

Signature
ผู้อำนวยการ
ศูนย์ส่งเสริมภูมิปัญญาพื้นบ้านและศิลปวัฒนธรรม

วันที่เสนอ

Signature
ผู้อำนวยการกลาง

อนุมัติ

Signature
อธิการบดี
มหาวิทยาลัยเทคโนโลยีราชมงคลธัญบุรี
แบบสถาปัตย์

	No.
	TOTAL
DATE	CODE
-	-

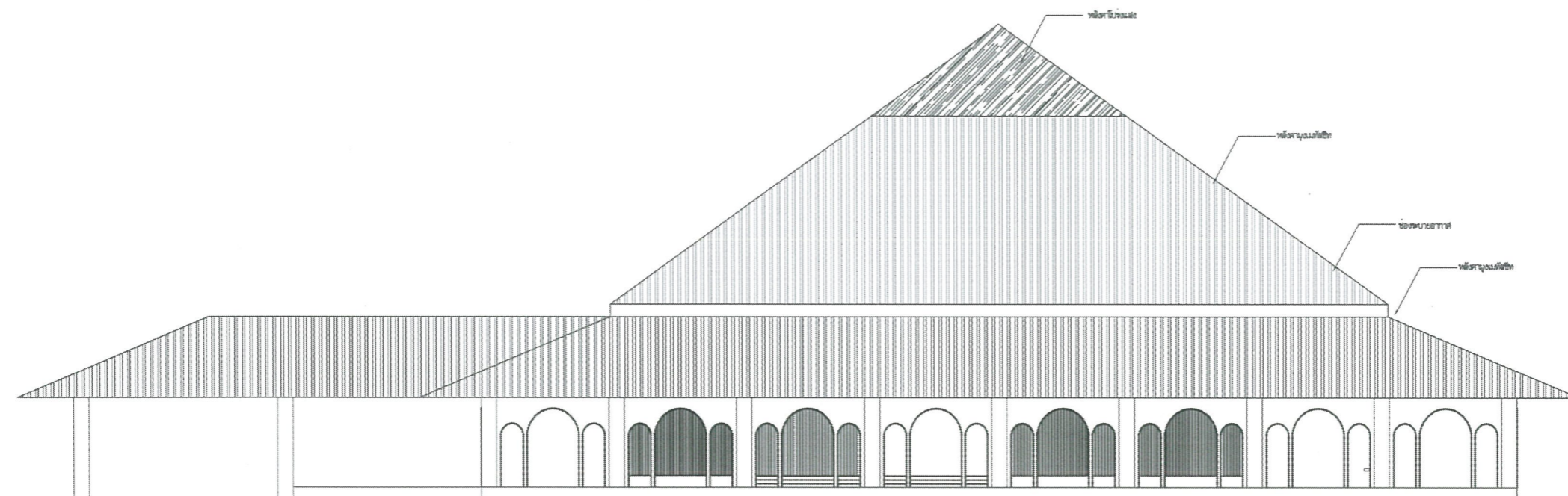

รูปด้าน 1 (ปรับปรุง)
มาตราส่วน 1:125

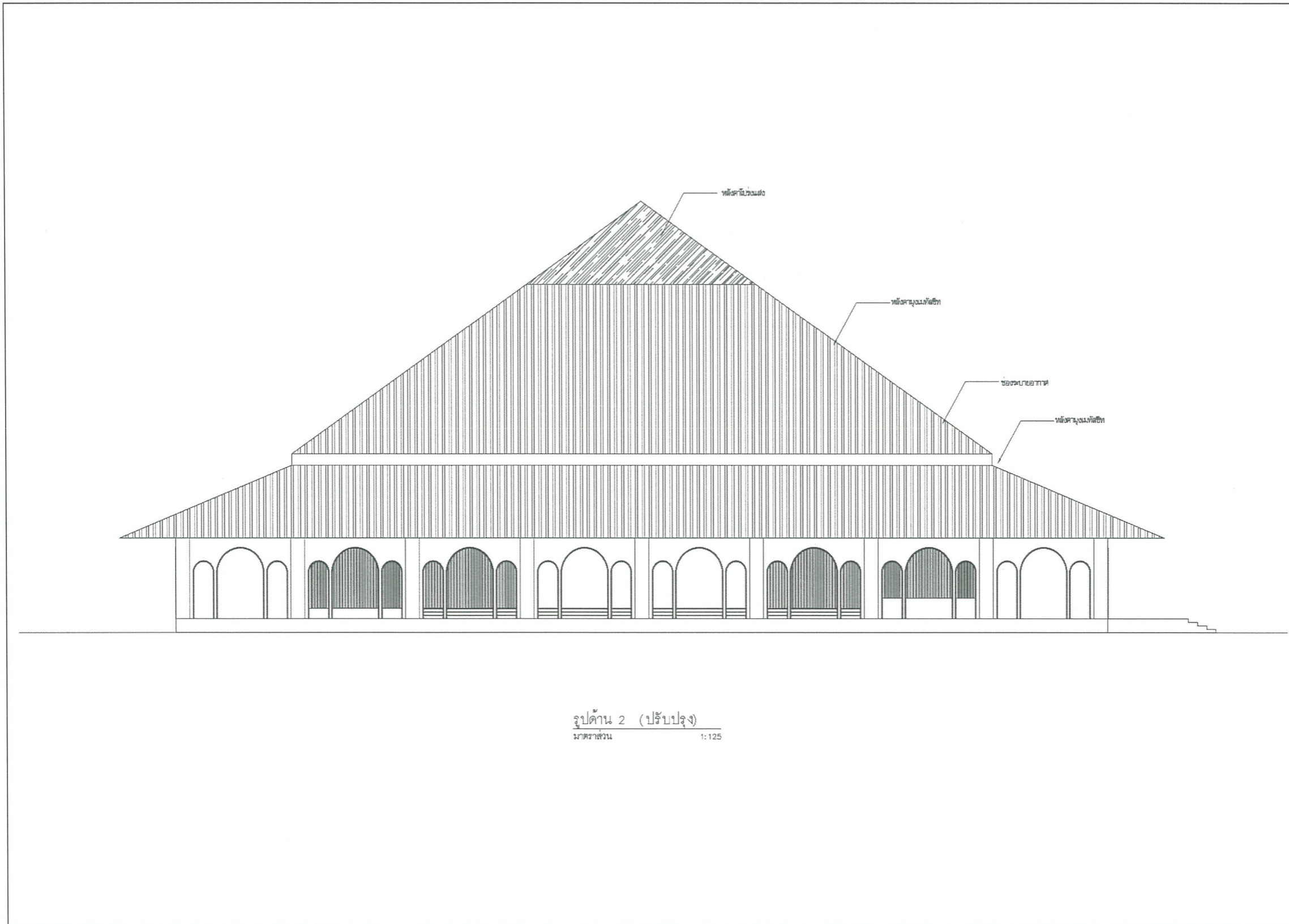

รูปด้าน 2 (ปรับปรุง)
มาตราส่วน 1:125



ศูนย์ส่งเสริมการเรียนรู้และพัฒนาศูนย์ศึกษา
มหาวิทยาลัยเทคโนโลยีราชมงคลธัญบุรี

รายการแก้ไข

โครงการก่อสร้าง

ปรับปรุงโถงอาหารกลาง คาบสมุทระ
อำเภอศรีราชา จังหวัดชลบุรี

สถาปัตย์สร้าง

มหาวิทยาลัยเทคโนโลยีราชมงคลธัญบุรี
คาบสมุทระ อำเภอศรีราชา จังหวัดชลบุรี

สถาปนิก

นายศักดิ์ วัฒนวิทย์ ก.ส. 9889

วิศวกรโครงสร้าง

นายสุพันธ์ ธีระกุล ก.บ. 63355

นายอภิรักษ์ วัฒนวิทย์ ก.บ. 44393

วิศวกรไฟฟ้า

เขียนแบบ

ตรวจแบบ

ผู้ชำนาญการ
ศูนย์ส่งเสริมการเรียนรู้และพัฒนาศูนย์ศึกษา

เขียนแบบ

ผู้ชำนาญการกลาง

อนุมัติ

ผู้กำกับ
มหาวิทยาลัยเทคโนโลยีราชมงคลธัญบุรี

แบบแสดง

	No.
	TOTAL
DATE	CODE
-	-

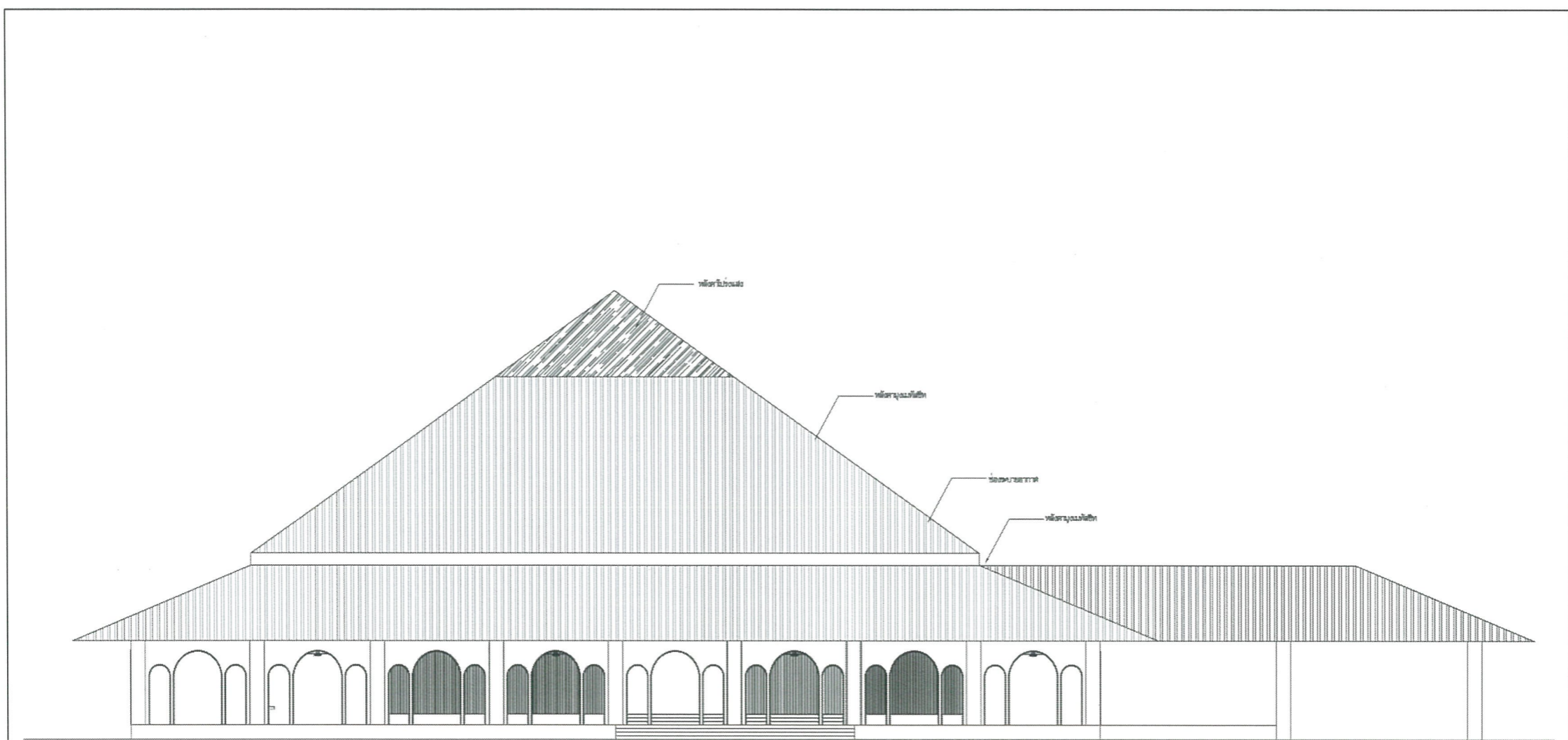

จุดด้าน 3 (ปรับปรุง)
ขนาดหน้า
1:125



ศูนย์โอบอุ้มเด็กพิการและด้อยโอกาส
มหาวิทยาลัยเทคโนโลยีราชมงคลธัญบุรี

รายการแก้ไข

โครงการก่อสร้าง

ปรับปรุงโอบอุ้มเด็กพิการ ด้านบนพระ
ตำบลดิศรายา จังหวัดชลบุรี

สถาปัตย์

มหาวิทยาลัยเทคโนโลยีราชมงคลธัญบุรี
ตำบลดิศรายา จังหวัดชลบุรี

สถาปนิก

นายคณา โสณวิทย์ ก.ศ. 9889

วิศวกรโครงสร้าง

นายสุพันธ์ ธีระกุล กย. 83355

นายณัฐพงษ์ ขจรนรินทร์ กย. 44393

วิศวกรไฟฟ้า

เขียนแบบ

ตรวจแบบ

ผู้ชำนาญการ
ศูนย์โอบอุ้มเด็กพิการและด้อยโอกาส
มหาวิทยาลัยเทคโนโลยีราชมงคลธัญบุรี

เขียนแบบ

ผู้ชำนาญการก่อสร้าง

อนุมัติ

ผู้ชำนาญการ
ศูนย์โอบอุ้มเด็กพิการและด้อยโอกาส
มหาวิทยาลัยเทคโนโลยีราชมงคลธัญบุรี

แบบแปลน

	No.
	TOTAL
DATE	CODE
-	-

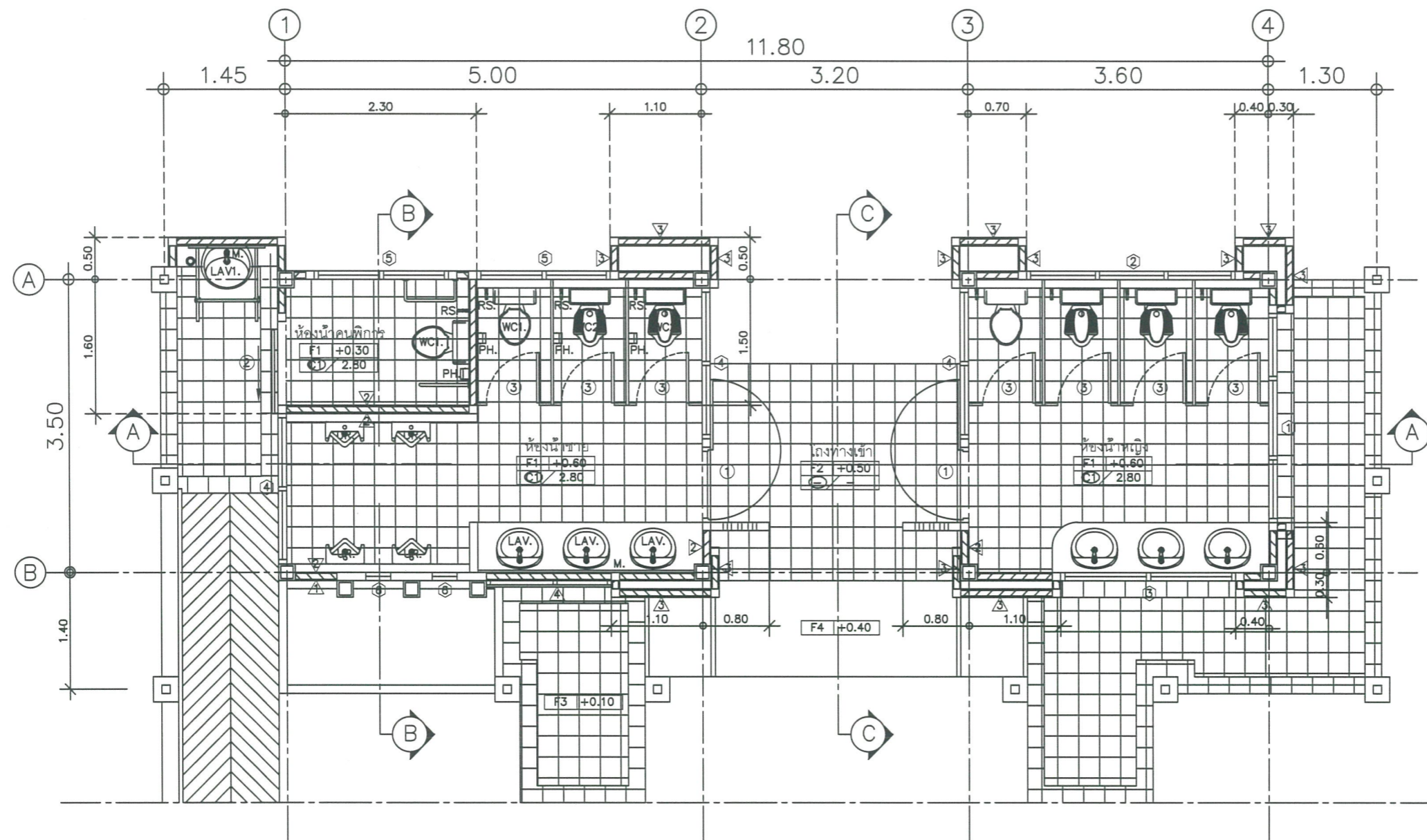

แปลนห้องน้ำ เดิม
มาตราส่วน 1:50



ทิศแสดงการมองรูปด้าน



ศูนย์นิเทศน์สถาปัตย์และสถาปัตยกรรม
มหาวิทยาลัยศิลปากร

วิทยาเขตมอดิน

โครงการก่อสร้าง

ปรับปรุงโถงอาบน้ำกลาง ด้านตึก
อำนวยการ อาคาร 3 ชั้น

สถาปนิกผู้ออกแบบ

มหาวิทยาลัยศิลปากร วิทยาเขตมอดิน
ตึกเรียนศิลปะ อาคาร 3 ชั้น

สถาปนิก

นายศุภชาติ วัฒนวิทย์ ก-๑๘.๑๑๑๑

วิศวกรผู้ออกแบบ

นายสุวัฒน์ ธีระกุล กษ.๑๑๑๑๑

นายอภิรักษ์ พรหมเย็น กษ.๑๑๑๑๑

วิศวกรผู้ออกแบบ

เขียนแบบ

ตรวจแบบ

ผู้อำนวยการ
ศูนย์นิเทศน์สถาปัตย์และสถาปัตยกรรม

รับทราบ

ผู้อำนวยการกองกลาง

อนุมัติ

รองผู้อำนวยการ
ศูนย์นิเทศน์สถาปัตย์และสถาปัตยกรรม

แบบแปลน

No.	
TOTAL	
DATE	CODE
-	-

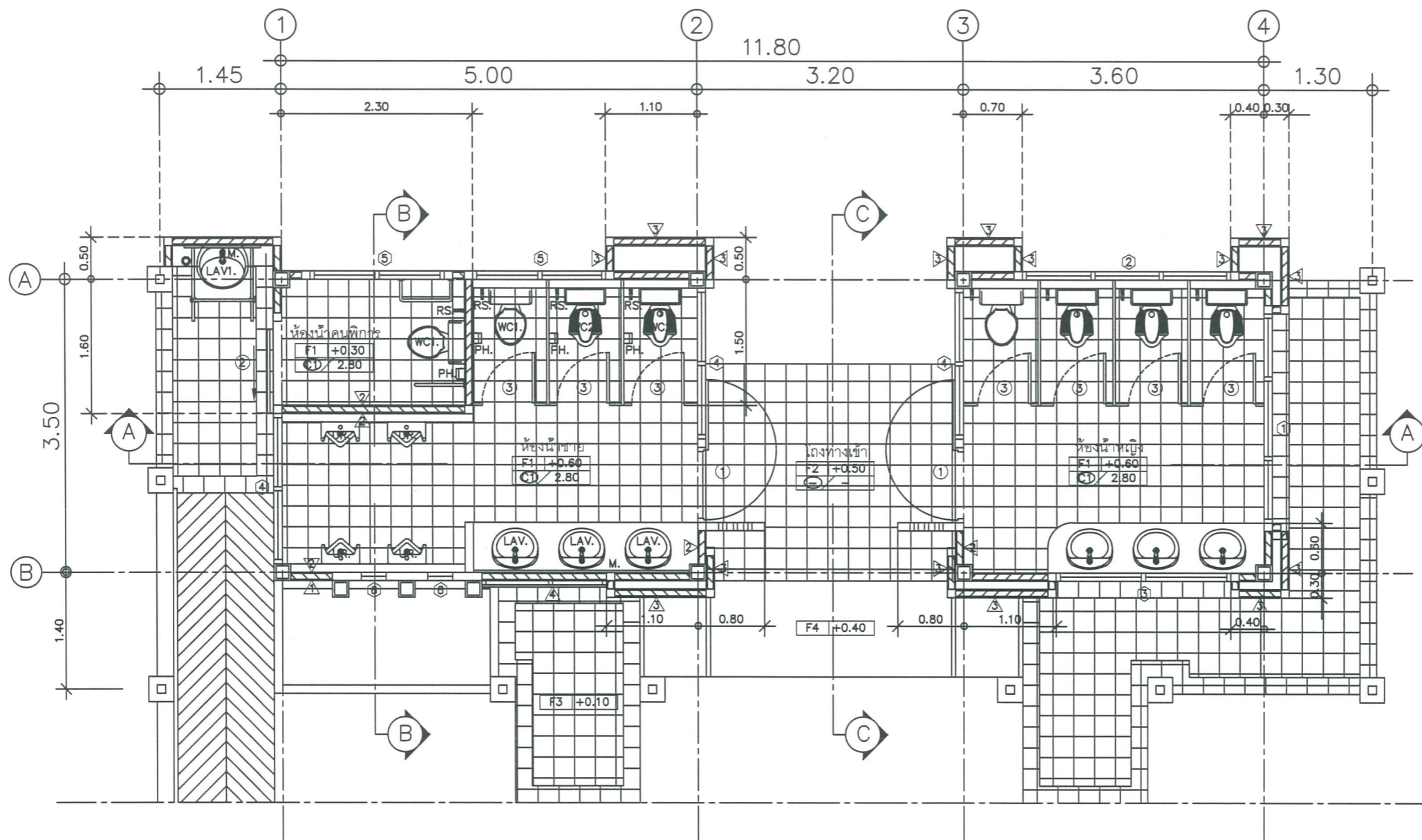



แปลนห้องน้ำ เดิม
มาตราส่วน 1:50







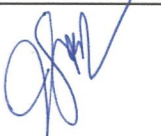

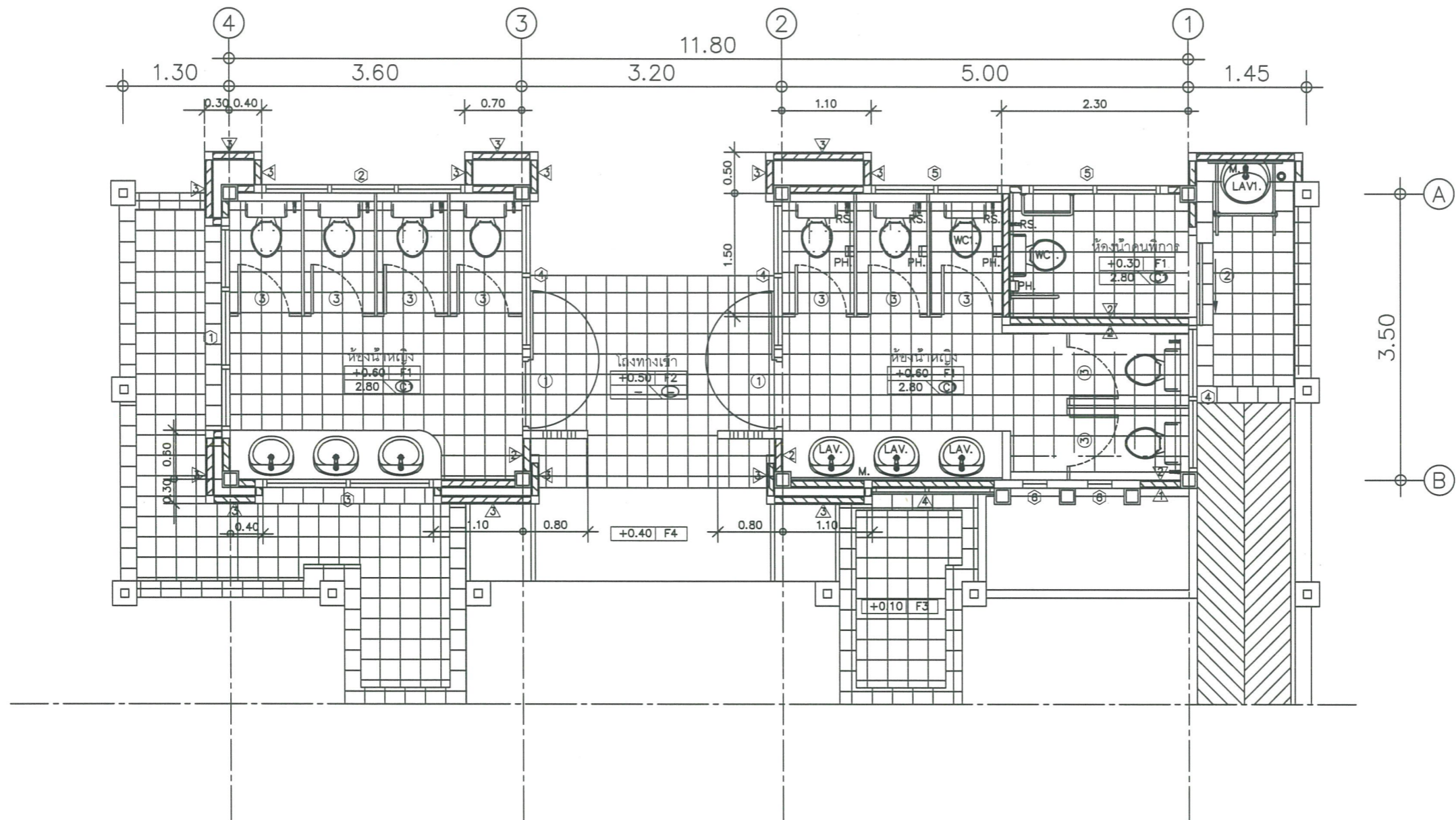
ศูนย์ออกแบบสถาปัตยกรรมและสิ่งแวดล้อม
มหาวิทยาลัยศิลปากร วิทยาเขตรัตนโกสินทร์

รายการแก้ไข								
โครงการเบื้องต้น								
เริ่มปฏิบัติงานสถาปัตย์ฯ ด้านบางพระ อำเภอศรีราชา จังหวัดชลบุรี								
สถาปนิกเบื้องต้น								
มหาวิทยาลัยเทคโนโลยีพระจอมเกล้าธนบุรี ด้านบางพระ อำเภอศรีราชา จังหวัดชลบุรี								
สถาปนิก								
นายศศิลา วัฒนวิทย์ ก.ศ. 9889								
วิศวกรโครงสร้าง								
นายสุวิทย์ ธีระกุล ก.ศ. 83355 นายณัฐกร พรหมอินทร์ ก.ศ. 44393								
วิศวกรไฟฟ้า								
เขียนแบบ								
ตรวจแบบ								
 ผู้ออกแบบ ศูนย์ออกแบบสถาปัตยกรรมและสิ่งแวดล้อม มหาวิทยาลัยศิลปากร								
 ผู้ออกแบบโครงสร้าง								
 ผู้ออกแบบไฟฟ้า								
แบบร่าง								
<table border="1" style="width: 100%; border-collapse: collapse;"> <tr> <td>No.</td> <td></td> </tr> <tr> <td>TOTAL</td> <td></td> </tr> <tr> <td>DATE</td> <td>CODE</td> </tr> <tr> <td>-</td> <td>-</td> </tr> </table>	No.		TOTAL		DATE	CODE	-	-
No.								
TOTAL								
DATE	CODE							
-	-							



แปลนห้องน้ำหญิง
มาตราส่วน 1:50



 วิทยาลัยสถาปัตย์และการออกแบบศิลปกรรม มหาวิทยาลัยศิลปากร วิทยาเขตพระราชวังสนามจันทร์	
ภาคการศึกษา	
โครงการก่อสร้าง	
บริเวณปฏิบัติงานสถาปัตย์	ด้านบางพระ สำนักช่างวิชาจิตรศิลป์
สถานที่ปฏิบัติงาน	มหาวิทยาลัยศิลปากร วิทยาเขตพระราชวังสนามจันทร์ ด้านบางพระ สำนักช่างวิชาจิตรศิลป์
สถาปนิก	
นายวิชา สิมะพันธ์ ก.ร. 9889	
วิศวกรโครงสร้าง	
นายสุทัศน์ ชื่นกุล ก.ร. 63355	
นายอัษฎพร พงษ์อินทร์ ก.ร. 44393	
วิศวกรไฟฟ้า	
เขียนแบบ	
ตรวจแบบ	
 วิชาสถาปัตย์ วิทยาลัยสถาปัตย์และการออกแบบศิลปกรรม มหาวิทยาลัยศิลปากร	
 วิชาช่างกล วิทยาลัยสถาปัตย์และการออกแบบศิลปกรรม มหาวิทยาลัยศิลปากร	
 วิชาไฟฟ้า วิทยาลัยสถาปัตย์และการออกแบบศิลปกรรม มหาวิทยาลัยศิลปากร	
No.	
TOTAL	
DATE	CODE
-	-



ศูนย์นิทรรศการพิพิธภัณฑ์วิทยาศาสตร์
มหาวิทยาลัยเทคโนโลยีราชมงคลธัญบุรี

รายการไม้

โครงการก่อสร้าง

ปรับปรุงโถงอาหารกลาง ค่ายบางพระ
อำเภอศรีราชา จังหวัดชลบุรี

สถาปัตย์

มหาวิทยาลัยเทคโนโลยีราชมงคลธัญบุรี
ค่ายบางพระ อำเภอศรีราชา จังหวัดชลบุรี

สถาปนิก

นายศศิธร วัฒนชัย ก.ศ.๑๘๘๘

วิศวกรโครงสร้าง

นายสุเชษฐ์ ธีระกุล ก.ศ.๕๓๓๕

นายฉัตรพร พงษ์เย็น ก.ศ.๔๔๓๓

วิศวกรไฟฟ้า

เขียนแบบ

ตรวจแบบ

ผู้อำนวยการ
ศูนย์นิทรรศการพิพิธภัณฑ์วิทยาศาสตร์

ให้คะแนน

ผู้อำนวยการกองกลาง

อนุมัติ

ผู้อำนวยการ
มหาวิทยาลัยเทคโนโลยีราชมงคลธัญบุรี

แบบก่อสร้าง

แบบก่อสร้าง

แบบก่อสร้าง

แบบก่อสร้าง

แบบก่อสร้าง

แบบก่อสร้าง

แบบก่อสร้าง

แบบก่อสร้าง

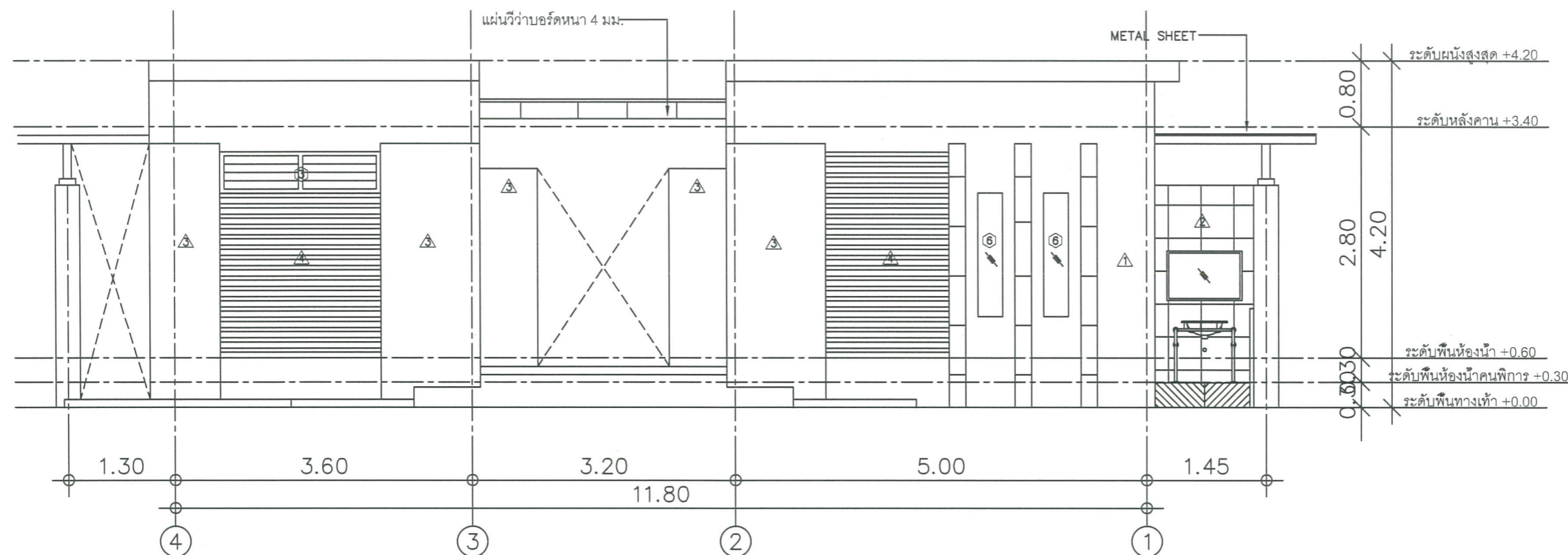

รูปด้าน 1
มาตราส่วน 1:50

No.	
TOTAL	
DATE	CODE
-	-

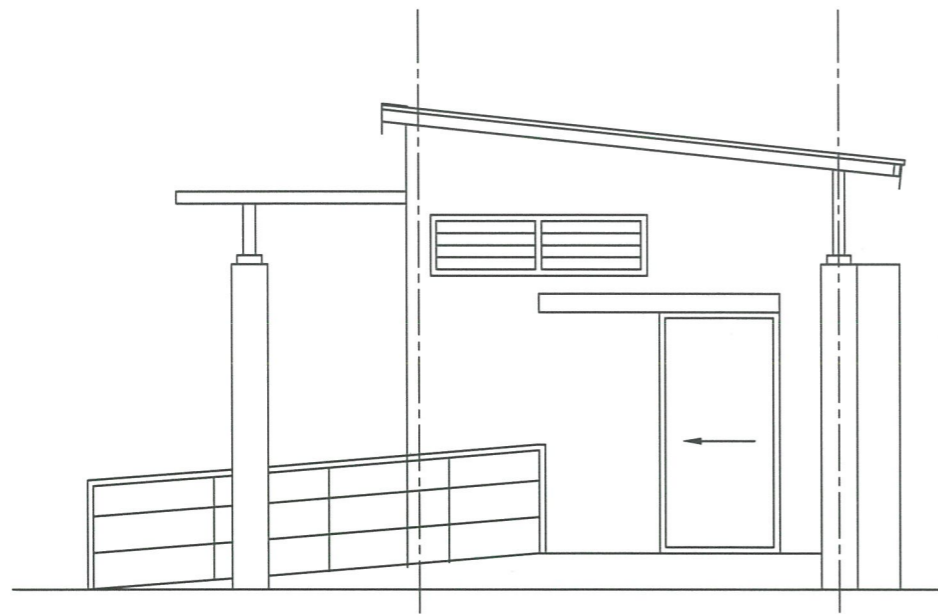

รูปด้าน
มาตราส่วน 1:50

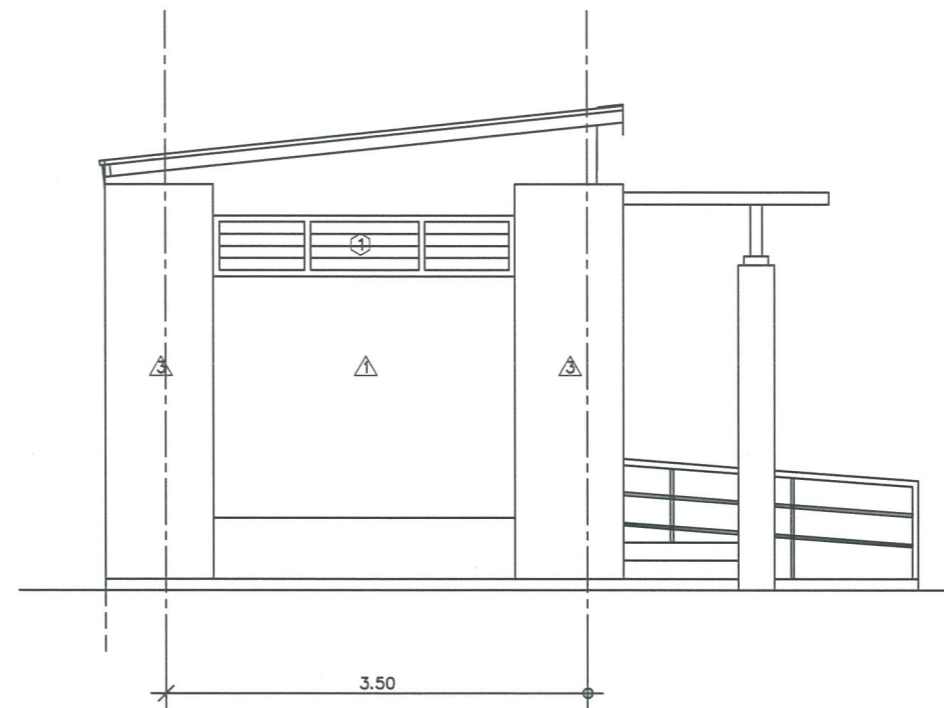

รูปด้าน
มาตราส่วน 1:50



ศูนย์นิเทศน์สถาปัตย์และออกแบบวิศวกรรม
มหาวิทยาลัยศิลปากร วิทยาเขตรัตนโกสินทร์

รายการแก้ไข

โครงการก่อสร้าง

ปรับปรุงโถงอาคารกลาง ด้านบางพระ
อำเภอศรีราชา จังหวัดชลบุรี

สถาปนิกผู้ออกแบบ

มหาวิทยาลัยศิลปากร วิทยาเขตรัตนโกสินทร์
ด้านบางพระ อำเภอศรีราชา จังหวัดชลบุรี

สถานศึกษา

นายศุภชาติ วัฒนวิทย์ ก.ศ. 9889

วิศวกรโครงสร้าง

นายสุทัศน์ ธีระกุล ก.ศ. 63355

นายอัษฎินทร์ พรหมอินทร์ ก.ศ. 44993

วิศวกรไฟฟ้า

เขียนแบบ

ตรวจแบบ

เขียนแบบ

เขียนแบบ

เขียนแบบ

เขียนแบบ

เขียนแบบ

เขียนแบบ

เขียนแบบ

เขียนแบบ

เขียนแบบ

เขียนแบบ

เขียนแบบ

เขียนแบบ

เขียนแบบ

เขียนแบบ

เขียนแบบ

เขียนแบบ

เขียนแบบ

เขียนแบบ

เขียนแบบ

เขียนแบบ

No.

TOTAL

DATE CODE

- -

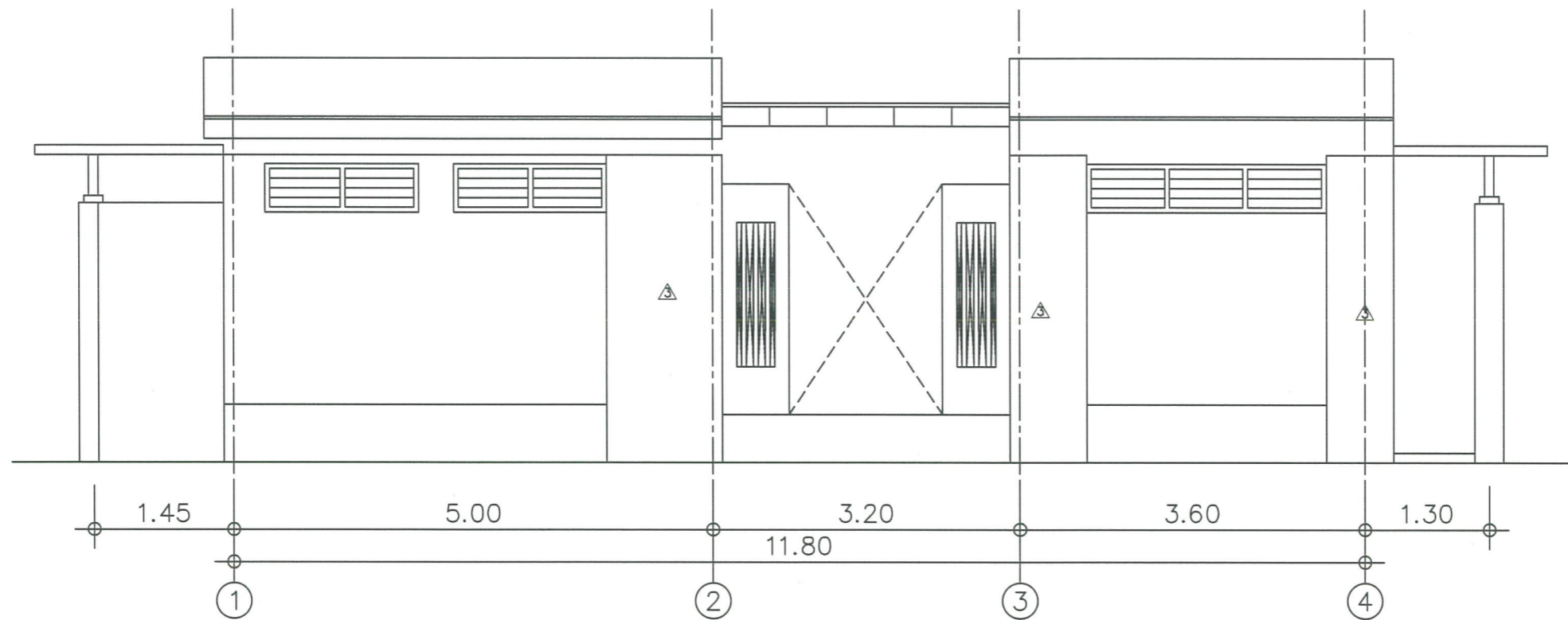

รูปด้าน
มาตราส่วน 1:50



ศูนย์นิเทศน์สถาปัตย์และสถาปัตยกรรม
มหาวิทยาลัยศิลปากร

รายละเอียด

โครงการก่อสร้าง

ปรับปรุงโถงทางกลาง ด้านบนของ
สำนักวิชาฯ จุฬาลงกรณ์

สถาปัตย์

มหาวิทยาลัยศิลปากร
สำนักวิชาฯ จุฬาลงกรณ์

สถาปัตย์

นายวิชา โสณวัฒน์ ก.ศ. 9889

วิชากรก่อสร้าง

นายสุวิทย์ ธีระกุล ก.ศ. 63355

นายอภิรักษ์ พงษ์อินทร์ ก.ศ. 44393

วิชากรก่อสร้าง

ชื่อแบบ

ตรวจแบบ

ชื่อแบบ

ชื่อแบบ

ชื่อแบบ

ชื่อแบบ

ชื่อแบบ

ชื่อแบบ

ชื่อแบบ

ชื่อแบบ

ชื่อแบบ

ชื่อแบบ

ชื่อแบบ

ชื่อแบบ

ชื่อแบบ

ชื่อแบบ

ชื่อแบบ

ชื่อแบบ

ชื่อแบบ

ชื่อแบบ

ชื่อแบบ

ชื่อแบบ

ชื่อแบบ

No.
TOTAL

DATE	CODE
-	-

-

-

-

-

-

-

-

-



ศูนย์ศิลปกรรมศาสตร์และสถาปัตยกรรมศาสตร์
มหาวิทยาลัยศิลปากร วิทยาเขตรัตนโกสินทร์

รายละเอียด

โครงการก่อสร้าง

ปรับปรุงโถงอาบน้ำตาม ตำบลบางพระ อำเภอศรีราชา จังหวัดชลบุรี

สถาปนิก

มหาวิทยาลัยศิลปากร วิทยาเขตรัตนโกสินทร์ ตำบลบางพระ อำเภอศรีราชา จังหวัดชลบุรี

สถาปนิก

นายคณา พันธ์แก้ว รหัส ๖๓๑.๑๑๑๑

วิศวกรโครงสร้าง

นายสุวิทย์ ธีระกุล รหัส ๖๓๑.๑๑๑๑

นายคณา พันธ์แก้ว รหัส ๖๓๑.๑๑๑๑

วิศวกรไฟฟ้า

เขียนแบบ

ตรวจสอบ

นายคณา พันธ์แก้ว

ผู้อำนวยการศูนย์ศิลปกรรมศาสตร์และสถาปัตยกรรมศาสตร์

เขียนแบบ

นายคณา พันธ์แก้ว

เขียนแบบ

นายคณา พันธ์แก้ว

เขียนแบบ

นายคณา พันธ์แก้ว

เขียนแบบ

นายคณา พันธ์แก้ว

เขียนแบบ

นายคณา พันธ์แก้ว

เขียนแบบ

นายคณา พันธ์แก้ว

เขียนแบบ

นายคณา พันธ์แก้ว

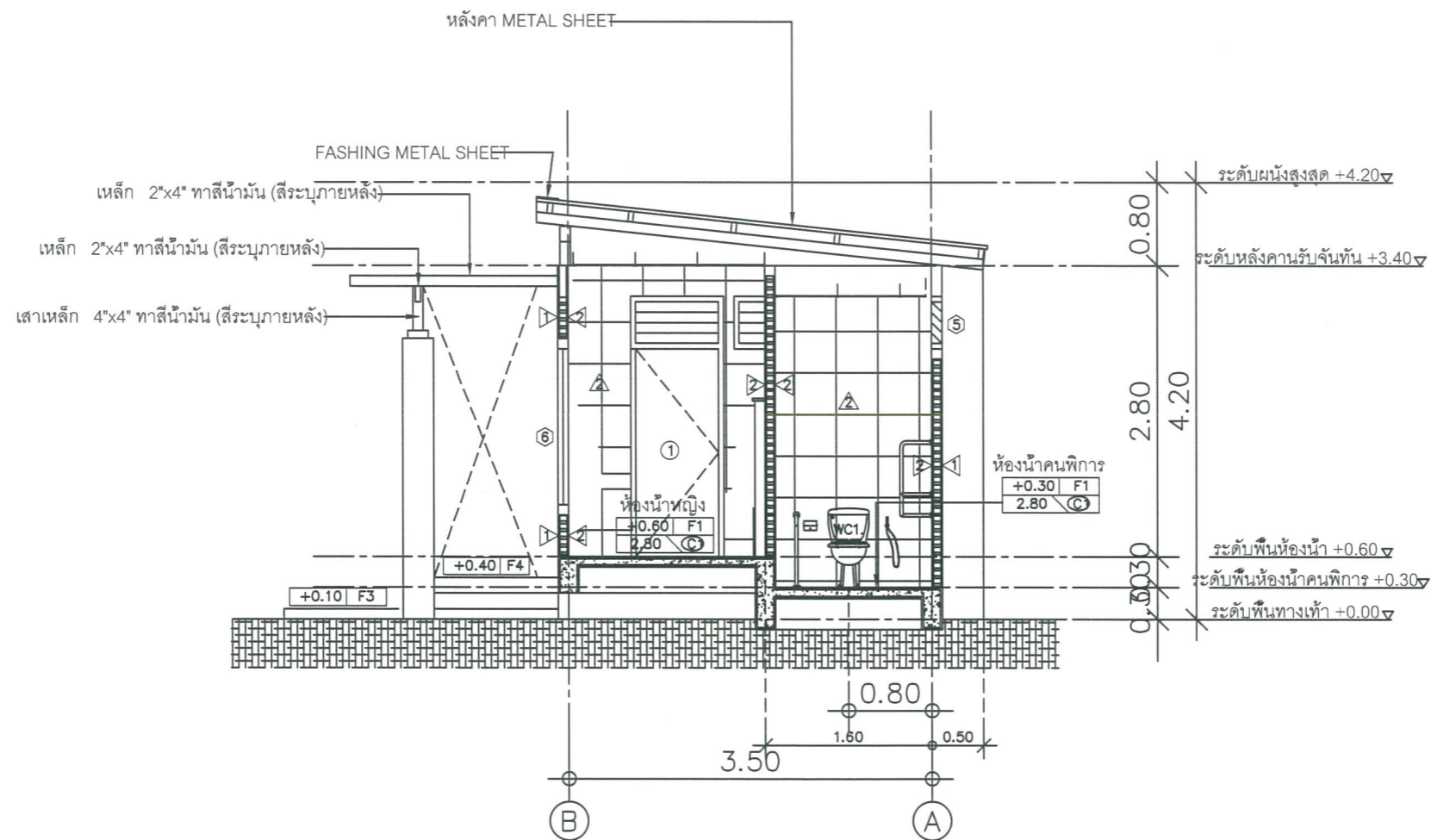

รูปตัดห้องน้ำ
มาตราส่วน 1:50

No.	
TOTAL	
DATE	CODE
-	-



ศูนย์นิเทศน์สถาปัตย์และสถาปัตยกรรม
มหาวิทยาลัยศิลปากร

รายการไม้

โครงการสร้าง

ปรับปรุงโถงทางกลาง ด้านบางพระ
อำเภอศรีราชา จังหวัดชลบุรี

สถาปัตย์สร้าง

มหาวิทยาลัยศิลปากร คณะสถาปัตยกรรม
ศาสตราจารย์ ดร. อภิชาติ ศรีจันทร์

สถานี

หน้าอาคาร ชั้นเดียว ก-สค.9889

วิศวกรโครงสร้าง

นายสุวิทย์ ชี้อย่าง ก.ศ. 63355

นายอภิรักษ์ พรหมณี ก.ศ. 44393

วิศวกรไฟฟ้า

เขียนแบบ

ตรวจแบบ

ผู้ชำนาญการ

ศูนย์นิเทศน์สถาปัตย์และสถาปัตยกรรม

เขียนแบบ

อนุมัติ

ผู้ชำนาญการ

มหาวิทยาลัยศิลปากร คณะสถาปัตยกรรม

ฉบับพิมพ์

No.

TOTAL

DATE CODE

- -

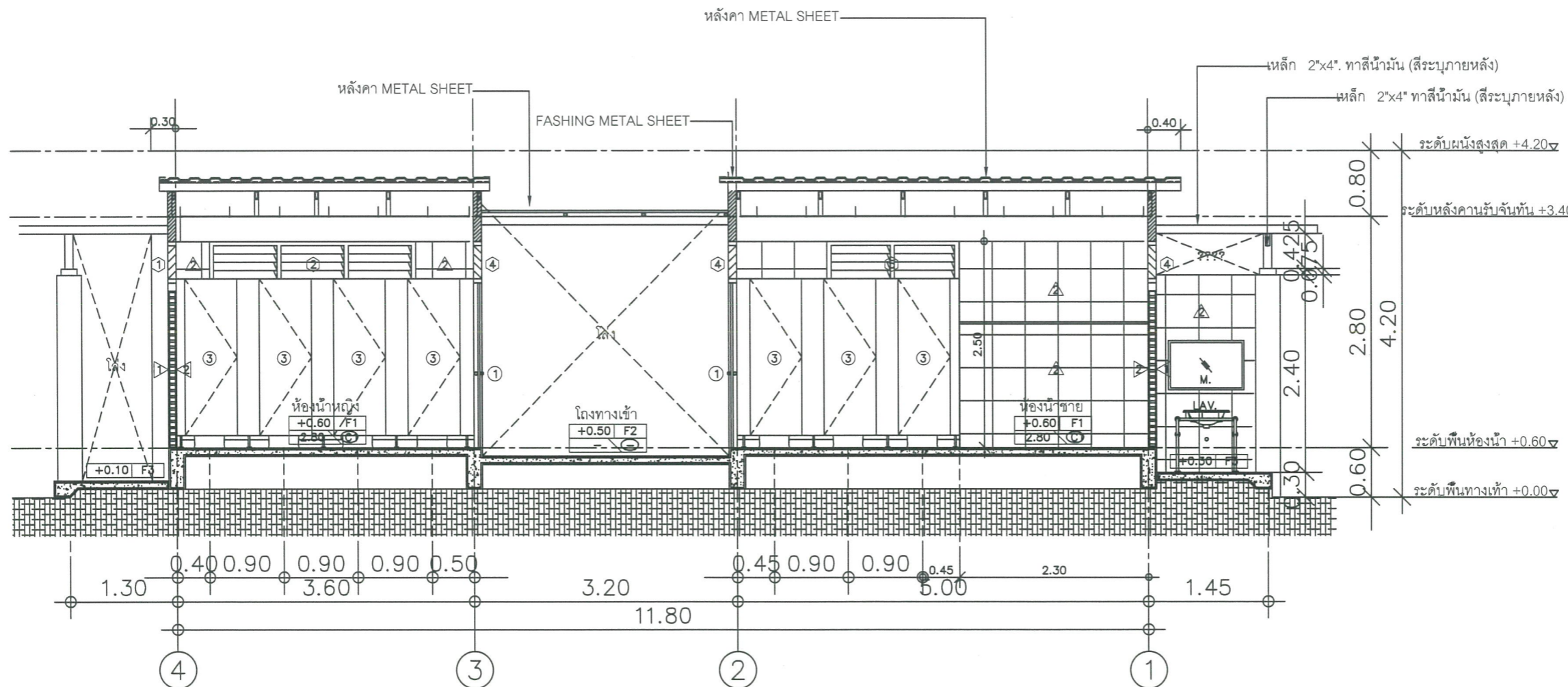

รูปตัดห้องน้ำ
มาตราส่วน 1:50



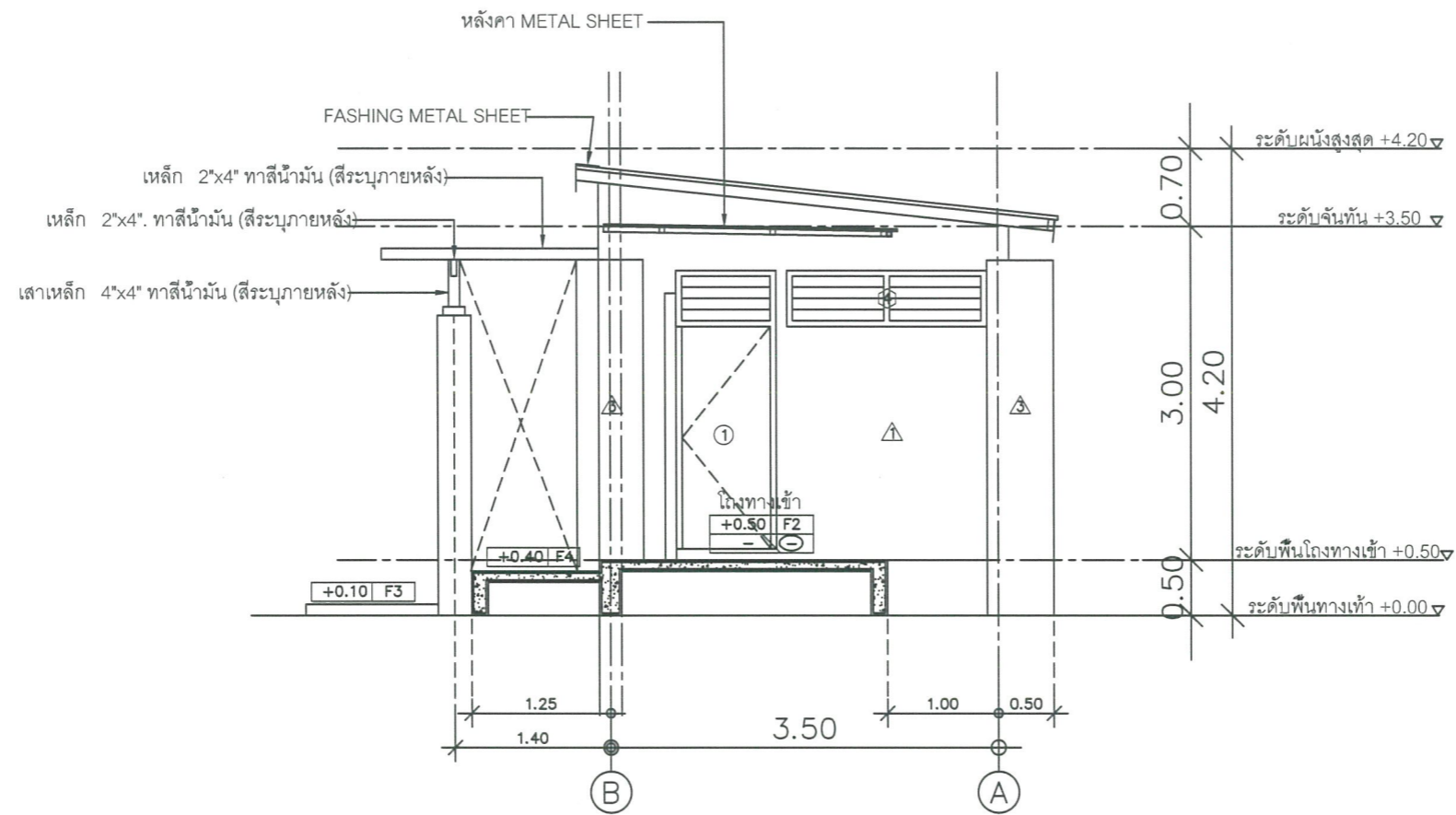

รูปตัดห้องนี้
มาตราส่วน 1:50



ศูนย์นิเทศศาสตร์และสื่อดิจิทัล
มหาวิทยาลัยเทคโนโลยีพระจอมเกล้าธนบุรี

รายการชื่อ

โครงการก่อสร้าง

ปรับปรุงโถงทางกลาง ด้านบางพระ
อำเภอศรีราชา จังหวัดชลบุรี

สถาปนิกผู้ออกแบบ

มหาวิทยาลัยเทคโนโลยีพระจอมเกล้าธนบุรี
ด้านบางพระ อำเภอศรีราชา จังหวัดชลบุรี

สถาปนิก

นายคณา หงษ์เอี้ยว ก.ศ. ๑๒๒

วิศวกรโครงสร้าง

นายสุวิทย์ รุ่งเรือง ก.ศ. ๒๓๓๕

นายอัษฎาพร พงษ์นรินทร์ ก.ศ. ๔๔๓๓

วิศวกรไฟฟ้า

เขียนแบบ

ตรวจแบบ

นายคณา หงษ์เอี้ยว
ผู้อำนวยการ
ศูนย์นิเทศศาสตร์และสื่อดิจิทัล

ให้คะแนน

นายคณา หงษ์เอี้ยว

ผู้อำนวยการกองกลาง

อนุมัติ

นายคณา หงษ์เอี้ยว
ผู้อำนวยการ
ศูนย์นิเทศศาสตร์และสื่อดิจิทัล

วันที่

มหาวิทยาลัยเทคโนโลยีพระจอมเกล้าธนบุรี

เลขที่

No.

TOTAL

DATE CODE

- -



ศูนย์นิเทศน์มหาวิทยาลัยและศูนย์วิทยุวิทยุ
มหาวิทยาลัยเทคโนโลยีราชมงคลธัญบุรี

รายการอ้างอิง

โครงการก่อสร้าง

ปรับปรุงโถงทางกลาง ตำบลบางพระ อำเภอศรีราชา จังหวัดชลบุรี

สถาปัตย์

มหาวิทยาลัยเทคโนโลยีราชมงคลธัญบุรี
ตำบลบางพระ อำเภอศรีราชา จังหวัดชลบุรี

สถานี

นายคณา โสณวัฒน์ ก-๑๓.๑๑๑

วิศวกรโครงสร้าง

นายสุพันธ์ เรืองเดช กษ.๑๓.๑๑๑

นายคณา โสณวัฒน์ กษ.๑๓.๑๑๑

วิศวกรไฟฟ้า

รับแบบ

ตรวจแบบ

ผู้อำนวยการ
ศูนย์นิเทศน์มหาวิทยาลัยและศูนย์วิทยุวิทยุ

รับแบบ

อนุมัติ

มหาวิทยาลัยเทคโนโลยีราชมงคลธัญบุรี
แบบสถาปัตย์

No.

TOTAL

DATE CODE

หมายเลข	๕	หมายเลข	๖	หมายเลข	๓
ลักษณะ	ประตูบานเลื่อน รางล่าง	ลักษณะ	ประตูบานเลื่อนเดี่ยว รางแขวน	ลักษณะ	ประตูบานเลื่อนเดี่ยว รางแขวน
วงกบ	อลูมิเนียมสีธรรมชาติ 2"x4"	วงกบ	อลูมิเนียมสีธรรมชาติ 2"x4"	วงกบ	อลูมิเนียมสีธรรมชาติ 2"x4"
กรอบบาน	อลูมิเนียมสีธรรมชาติ	กรอบบาน	อลูมิเนียมสีธรรมชาติ	กรอบบาน	uPVC หรือ MDF
กฏูญแจ	ฝิ่งในกรอบบาน	กฏูญแจ	ไม่มี	กฏูญแจ	ฝิ่งในกรอบบาน
ลูกพับ	กระจกโลหะหนา 5 มม.	ลูกพับ	กระจกผ้าหนา 5 มม.	ลูกพับ	uPVC หรือ MDF
อุปกรณ์อื่นๆ	กลอนฝิ่งในกรอบบาน,	อุปกรณ์อื่นๆ	กลอนฝิ่งในกรอบบาน,	อุปกรณ์อื่นๆ	กลอนฝิ่งในกรอบบาน,

PANEL BOARD LOAD SCHEDULE

PANEL NO. : LP1 LOCATION : FLOOR 1
 CONNECTED TO : MAIN FEEDER CAPACITY : 10 cct

CCT NO.	DESCRIPTION	LOAD (VA)	CB		CABLE	TYPE.	COND.
			P	AT			
1	LIGHTING	450	1	10	(2X2.5)	THW	1/2" EMT
2	LIGHTING	950	1	10	(2X2.5)	THW	1/2" EMT
3	LIGHTING	1200	1	10	(2X2.5)	THW	1/2" EMT
4	LIGHTING	400	1	10	(2X2.5)	THW	1/2" EMT
5	LIGHTING	950	1	10	(2X2.5)	THW	1/2" EMT
6	LIGHTING	500	1	10	(2X2.5)	THW	1/2" EMT
7	SPARE						
8	SPARE						
9	SPARE						
10	SPARE						
VA / PHASE			MAIN CB.		MAIN CABLE		
TOTAL		4450 VA.	AT	AF	CABLE	TYPE.	COND.
DEMAND LOAD /PHASE			40	100	2x16/6G	NYN	1 1/4" HDPE
TOTAL LOAD			VA. BRANCH CIRCUIT BREAKER IC 15 KA AT 240 V				
AMP. / PHASE		20.227					

ตาราง LOAD SCHEDULE

มาตราส่วน 1:50



ศูนย์วิศวกรรมไฟฟ้าและควบคุมอัตโนมัติวิศวกรรม
มหาวิทยาลัยเทคโนโลยีราชมงคลธัญบุรี

รายการอื่น

โครงการอื่น

ใบประกอบเอกสารทาง ด้านแบบขอ
อำนาจการปฏิบัติงาน

สถานีอื่น

มหาวิทยาลัยเทคโนโลยีราชมงคลธัญบุรี
ด้านแบบขออำนาจการปฏิบัติงาน

สถานี

นายวิชาญ วัฒนวิทย์ ก.จ. 9889

วิศวกร

นายสุวิทย์ วัฒนวิทย์ ก.จ. 63355

นายสุวิทย์ วัฒนวิทย์ ก.จ. 44393

วิศวกร

เขียนแบบ

ตรวจสอบ

นายวิชาญ วัฒนวิทย์
ผู้อำนวยการ
ศูนย์วิศวกรรมไฟฟ้าและควบคุมอัตโนมัติวิศวกรรม

เขียนแบบ

นายวิชาญ วัฒนวิทย์
ผู้อำนวยการ

เขียนแบบ

นายวิชาญ วัฒนวิทย์
ผู้อำนวยการ

เขียนแบบ

นายวิชาญ วัฒนวิทย์
ผู้อำนวยการ

เขียนแบบ

นายวิชาญ วัฒนวิทย์
ผู้อำนวยการ

เขียนแบบ

นายวิชาญ วัฒนวิทย์
ผู้อำนวยการ

เขียนแบบ

นายวิชาญ วัฒนวิทย์
ผู้อำนวยการ

เขียนแบบ

นายวิชาญ วัฒนวิทย์
ผู้อำนวยการ

เขียนแบบ

นายวิชาญ วัฒนวิทย์
ผู้อำนวยการ

เขียนแบบ

นายวิชาญ วัฒนวิทย์
ผู้อำนวยการ



ศูนย์นิเทศการวิจัยและทดสอบวิศวกรรม
มหาวิทยาลัยศิลปากร วิทยาเขตอู่ตะเภา

รายละเอียด

โครงการก่อสร้าง

ปรับปรุงโถงทางกลาง ด้านบางพระ
อำเภอศรีราชา จังหวัดชลบุรี

สถาปัตย์

มหาวิทยาลัยศิลปากร วิทยาเขตอู่ตะเภา
ด้านบางพระ อำเภอศรีราชา จังหวัดชลบุรี

สถาปนิก

นายศุภชาติ สิมะเวทย์ ภา.จ. 9889

วิศวกรโครงสร้าง

นายสุวิทย์ ธีระกุล ภา. 83355

นายอภิรักษ์ พรหมอิน ภา. 44393

วิศวกรไฟฟ้า

เขียนแบบ

ตรวจสอบ

Signature
ผู้อำนวยการ
ศูนย์นิเทศการวิจัยและทดสอบวิศวกรรม

เขียนแบบ

Signature
ผู้อำนวยการกองช่าง

อนุมัติ

Signature
ผู้อำนวยการ
มหาวิทยาลัยศิลปากร วิทยาเขตอู่ตะเภา

แบบสถาปัตย์

No.

TOTAL

DATE CODE

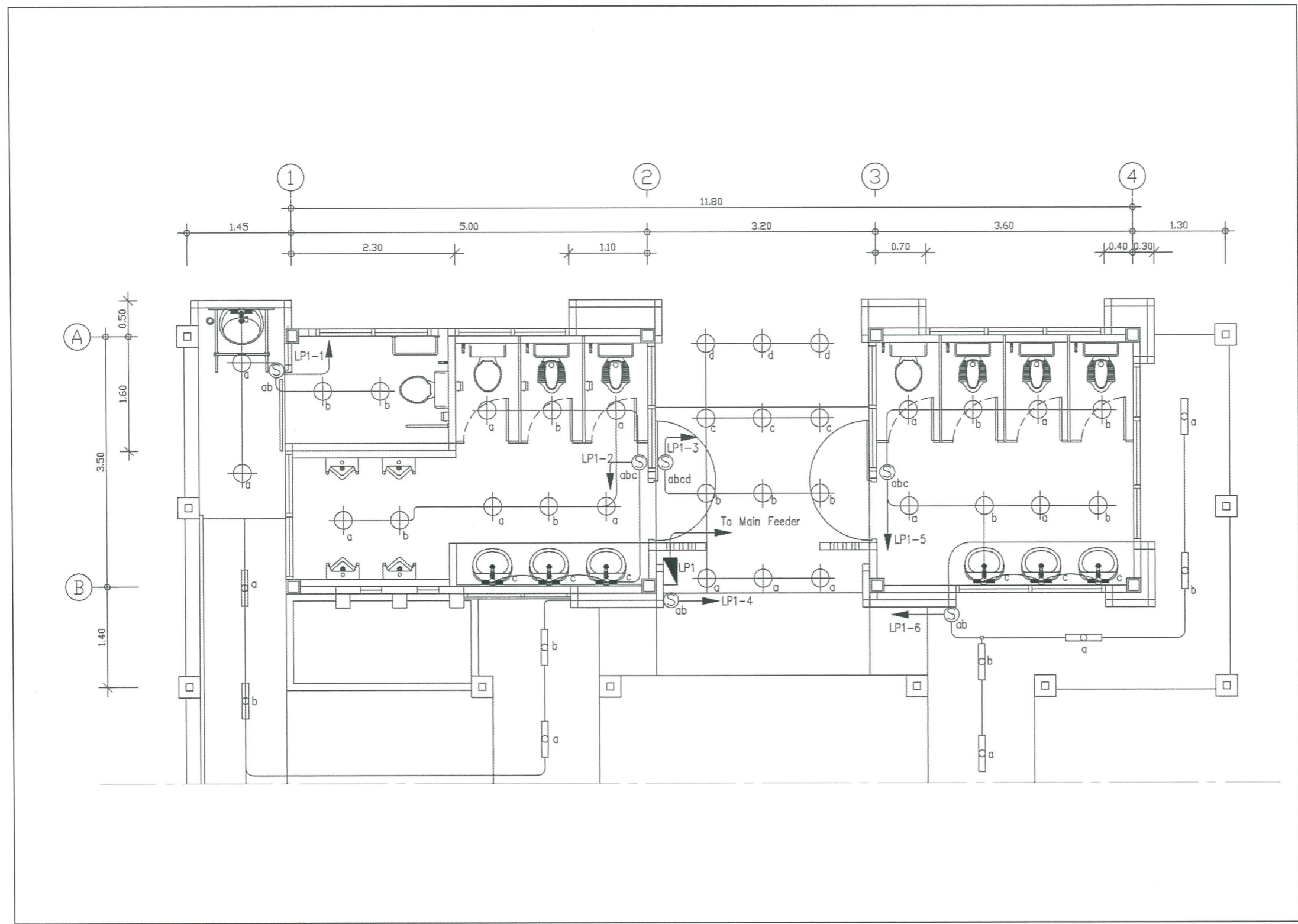

แปลนระบบไฟฟ้า
มาตราส่วน 1:50