



ศูนย์สนับสนุนการวิจัยและทดสอบวัสดุวิศวกรรม
มหาวิทยาลัยเทคโนโลยีราชมงคลตะวันออก

โครงการ

ปรับปรุงอาคารปฏิบัติการพัฒนาผลิตภัณฑ์อุตสาหกรรมเกษตร
ตำบลบางพระ อำเภอศรีราชา จังหวัดชลบุรี

สถานที่ก่อสร้าง

มหาวิทยาลัยเทคโนโลยีราชมงคลตะวันออก
43 ม.6 ต.บางพระ อ.ศรีราชา จ.ชลบุรี

สัญลักษณ์ประกอบแบบ	
สัญลักษณ์	รายละเอียด
	รับแยก
	แสดงชื่อห้อง
	แสดงรายการสีพื้น
	แสดงระดับพื้น
	แสดงรายการพื้น
	ชื่อรูปด้าน
	เลขที่แผ่นที่แบบไปปรากฏ
	ชื่อรูปตัด
	เลขที่แผ่นที่แบบไปปรากฏ
	แบบขยายที่
	เลขที่แผ่นที่แบบไปปรากฏ
	หมายเลขเสา
	ผนังก่ออิฐฉาบปูนครึ่งแผ่น
	ผนังก่อคอนกรีตบล็อก
	ผนังก่ออิฐฉาบปูนครึ่งแผ่น
	ผนังก่ออิฐฉาบปูนเต็มแผ่น
	คอนกรีตเสริมเหล็ก
	พื้น
	ผนัง
	ฝ้าเพดาน
	ประตู
	หน้าต่าง
	ทิศแสดงการมองรูปด้าน
	แสดงทิศบริเวณที่ตั้งโครงการ

สารบัญแบบ	
แผ่นที่	รายละเอียด
01	
02	
03	
04	
05	
06	
07	
08	
09	
10	
11	
12	
13	
14	
15	
16	
17	
18	
19	
20	
21	
22	

รายการประกอบแบบพื้น	
สัญลักษณ์	รายละเอียด
3	พื้นPU/LF สำหรับห้องครัว
4	พื้นค.ส.ล.ปูกระเบื้องเซรามิก ขนาด 16"x16"
4.1	พื้นค.ส.ล.ปูกระเบื้องเซรามิก ขนาด 12"x24" ภายใน
5	พื้นปูกระเบื้องยางลายไม้ หนา 2.5 มม. พร้อมบัวยาง
6	พื้นค.ส.ล. ผิวขัดหยาบ
7	พื้นค.ส.ล.ปูกระเบื้องเซรามิก ขนาด 12"x24" ภายนอก
รายการประกอบแบบผนัง	
สัญลักษณ์	รายละเอียด
1	ผนังอาคารเดิม ทาสี
2	ผนังก่ออิฐมวลเบา ฉาบปูนเรียบทาสี
3	ผนังไฟเบอร์ซีเมนต์โครงซี่ฉาย ฉาบรอยต่อเรียบ ทิศด้าน ทาสี
4	ผนังก่ออิฐบล็อก ก่อ 2 ชั้น ฉาบปูนเรียบ ทาสี
5	ผนังก่ออิฐบล็อก ก่อ 1 ชั้น ฉาบปูนเรียบ ทาสี
6	ผนังฉาบเรียบ
7	ผนังก่ออิฐบล็อกช่องลม
8	ผนังก่ออิฐบล็อก ทุกระเบียงผนังห้องครัว โดรงอบห้อง
รายการประกอบแบบฝ้า เพดาน	
สัญลักษณ์	รายละเอียด
1	ฝ้าห้องพื้นค.ส.ล. เดิม ทาสี
2	ฝ้าฉาบเรียบ หนา 9 มม. ฉาบรอยต่อเรียบ ทาสี / โครงเคร่าเหล็กชุบสังกะสี
1	ฝ้าฉาบเรียบ หนา 9 มม. ฉาบรอยต่อเรียบ ทาสี / โครงเคร่าเหล็กชุบสังกะสี
3	ฝ้าชายคา ฝ้าฉาบเรียบ
หมายเหตุ	
- รูปแบบหรือรายการใดที่มีข้อขัดแย้งหรือไม่ชัดเจน ให้ปรึกษามาตรับนิกหรือวิศวกรผู้ออกแบบ ก่อนดำเนินการก่อสร้าง	
- ระดับพื้นต่างๆ ให้ยึดแบบสถาปัตย์กรรมเป็นหลัก	
- ผู้รับจ้างต้องส่ง Asbuild Drawing ประกอบด้วย Hard copy จำนวน 3 ชุด และ Soft file (.dwg)	



ศูนย์สนับสนุนการวิจัยและพัฒนาศูนย์วิศวกรรม มหาวิทยาลัยเทคโนโลยีราชมงคลธัญบุรี

รายการแก้ไข

โครงการ
ปรับปรุงอาคารปฏิบัติการพัฒนาผลิตภัณฑ์
อุตสาหกรรมเกษตร
ตำบลบางพระ อำเภอศรีราชา จังหวัดชลบุรี

สถานที่ก่อสร้าง
คณะวิศวกรรมศาสตร์และเทคโนโลยี
มหาวิทยาลัยเทคโนโลยีราชมงคลธัญบุรี

สถาปนิก

วิศวกรโยธา

นายสืบสาร พรหมพันธ์ ฎย.44393

นายศุภชัย เข็มมาตุ ฎย.63355

วิศวกรไฟฟ้า

เขียนแบบ

ตรวจแบบ

ผู้อำนวยการ
ศูนย์สนับสนุนการวิจัยและพัฒนาศูนย์วิศวกรรม

เห็นชอบ

อนุมัติ

รักษาราชการแทน
ปฏิบัติราชการแทน

อธิการบดีมหาวิทยาลัยเทคโนโลยีราชมงคลธัญบุรี

แบบแสดง

แผ่นที่	
จำนวน	33

วันที่	แบบเลขที่
--------	-----------

FMJTCO-BP-07-2566

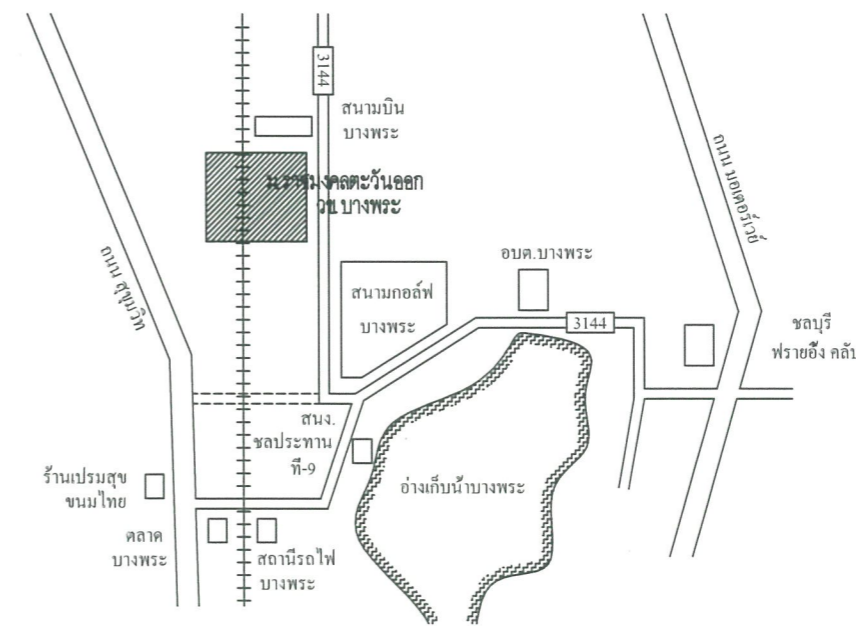

แผนที่ที่ตั้งโครงการโดยสังเขป



ศูนย์ดำเนินการวิจัยและทดสอบวัสดุวิศวกรรม มหาวิทยาลัยเทคโนโลยีราชมงคลตะวันออก

รายการแก้ไข

โครงการ
ปรับปรุงอาคารปฏิบัติการพัฒนาผลิตภัณฑ์
อุตสาหกรรมเกษตร
ตำบลบางพระ อำเภอศรีราชา จังหวัดชลบุรี

สถานที่ก่อสร้าง
คณะวิศวกรรมศาสตร์และเทคโนโลยี
มหาวิทยาลัยเทคโนโลยีราชมงคลตะวันออก

สถาปนิก

วิศวกรโยธา
Signature
นายสีปภัร พรหมเงิน ทย.44393

นายสุภชัย เข็มมาศ ทย.63355

วิศวกรไฟฟ้า

เขียนแบบ

ตรวจสอบ
Signature
ผู้อำนวยการ
ศูนย์ดำเนินการวิจัยและทดสอบวัสดุวิศวกรรม

เห็นชอบ
Signature
คณบดีคณะวิศวกรรมศาสตร์และเทคโนโลยี

อนุมัติ
Signature
ผู้อำนวยการ
ศูนย์ดำเนินการวิจัยและทดสอบวัสดุวิศวกรรม

อธิการบดีมหาวิทยาลัยเทคโนโลยีราชมงคลตะวันออก
แบบแสดง

แผ่นที่	
จำนวน	33
วันที่	แบบแสดงที่
	FMJITTO-EP-07-2566



ศูนย์สนับสนุนการวิจัยและถ่ายทอดนวัตกรรม
มหาวิทยาลัยเทคโนโลยีราชมงคลธัญบุรี

รายการแก้ไข

โครงการ
ปรับปรุงอาคารปฏิบัติการพัฒนาผลิตภัณฑ์
อุตสาหกรรมเกษตร
ตำบลบางพระ อำเภอศรีราชา จังหวัดชลบุรี

สถานที่ก่อสร้าง
คณะวิทยาศาสตร์และเทคโนโลยี
มหาวิทยาลัยเทคโนโลยีราชมงคลธัญบุรี

สถาปนิก

วิศวกรโยธา
Signature
นายสีปภา พรหมอิน รหัส 44393

นายศุภชัย เวียงสุ รหัส 63355

วิศวกรไฟฟ้า

เขียนแบบ

ตรวจแบบ
Signature
ผู้อำนวยการ
ศูนย์สนับสนุนการวิจัยและถ่ายทอดนวัตกรรม

เห็นชอบ
Signature
คณบดีคณะวิทยาศาสตร์และเทคโนโลยี

อนุมัติ
Signature
ผู้บังคับการแผนกวิศวกรรม
ปฏิรูปวิศวกรรมแผน
อธิการบดีมหาวิทยาลัยเทคโนโลยีราชมงคลธัญบุรี
แบบแสดง

แผ่นที่	
จำนวน	33
วันที่	แบบเลขที่
	FMJTTO-BP-07-2564

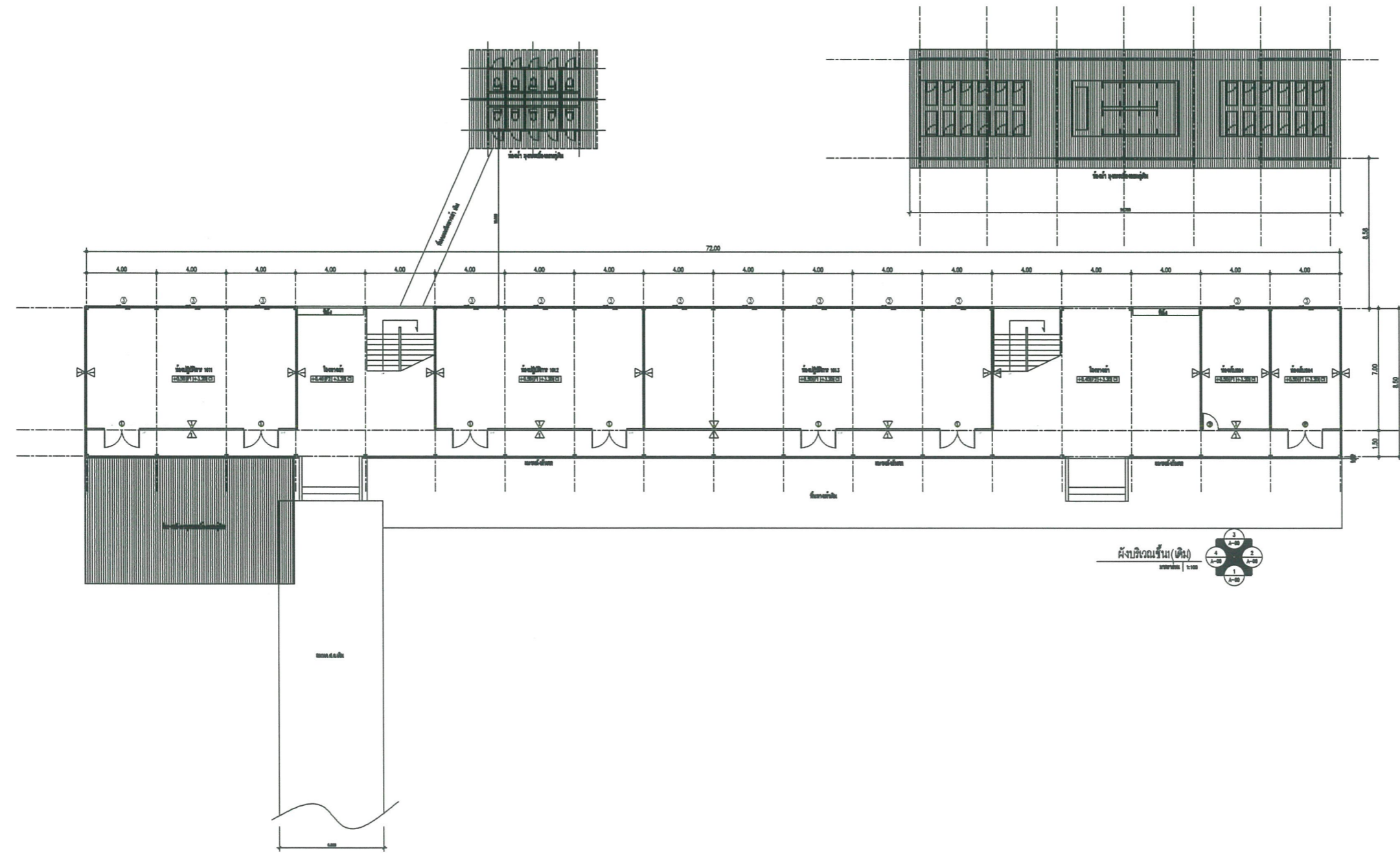

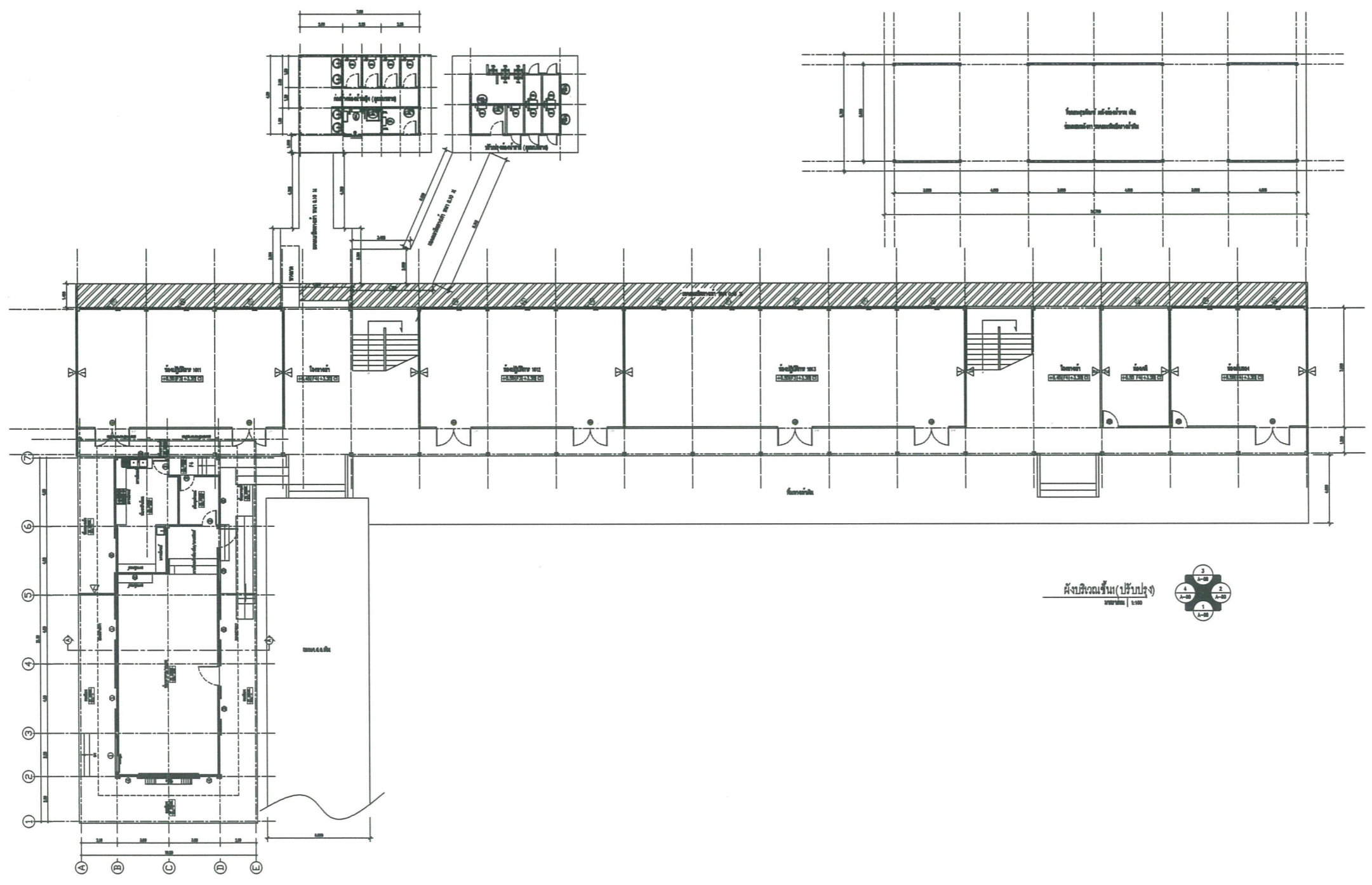

ศูนย์สนับสนุนการวิจัยและทดสอบวัสดุวิศวกรรม มหาวิทยาลัยเทคโนโลยีราชมงคลธัญบุรี

รายการแก้ไข

โครงการ
ปรับปรุงอาคารปฏิบัติการพัฒนาผลิตภัณฑ์
อุตสาหกรรมเกษตร
ต้นแบบเกษตร อัญมณีวิจิตร จักรพรรดิมนตรี
สถานที่ก่อสร้าง
คณะวิศวกรรมศาสตร์และเทคโนโลยี
มหาวิทยาลัยเทคโนโลยีราชมงคลธัญบุรี

สถาปนิก

วิศวกรโยธา
Signatures
นายตีปกร พรหมปิ่น อย.44393
นายศุภชัย เชื้อนาค อย.63355

วิศวกรไฟฟ้า

เขียนแบบ

ตรวจแบบ
Signatures
ผู้อำนวยการ
ศูนย์สนับสนุนการวิจัยและทดสอบวัสดุวิศวกรรม

เขียนขอบ
Signatures
คณบดีคณะวิศวกรรมศาสตร์และเทคโนโลยี

อนุมัติ
Signatures
รักษาการผู้อำนวยการศูนย์สนับสนุนการวิจัยและทดสอบวัสดุวิศวกรรม
ผู้อำนวยการศูนย์สนับสนุนการวิจัยและทดสอบวัสดุวิศวกรรม
มหาวิทยาลัยเทคโนโลยีราชมงคลธัญบุรี
แบบแสดง

วันที่	แผ่นที่	
	จำนวน	33
	แบบเลขที่	
		FMJTTO-EP-07-2566

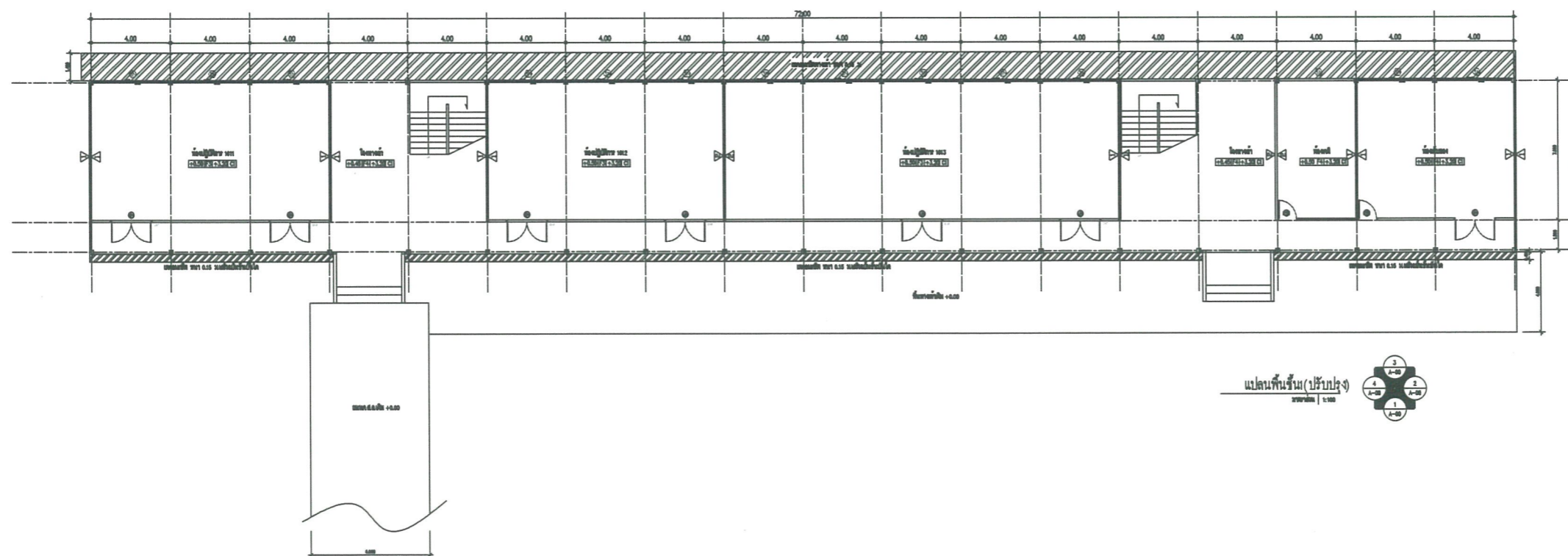
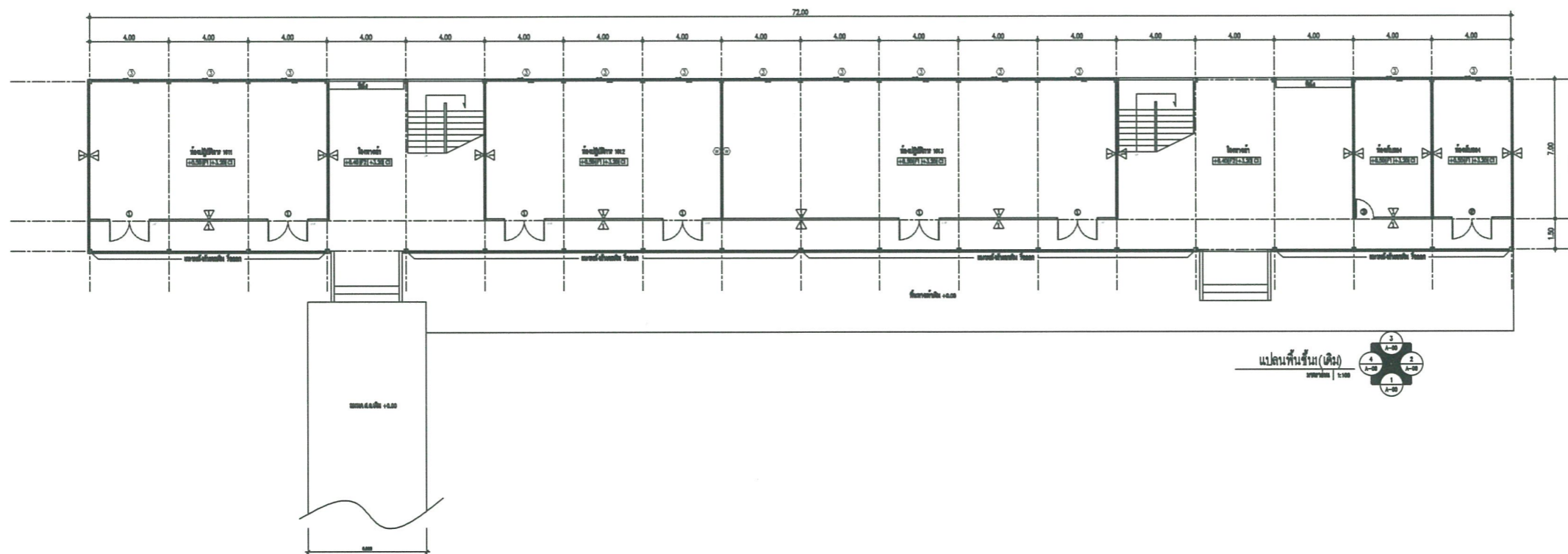

ศูนย์สนับสนุนการวิจัยและพัฒนาศูนย์วิจัย
มหาวิทยาลัยเทคโนโลยีราชมงคลธัญบุรี

รายการแก้ไข

โครงการ
ปรับปรุงอาคารปฏิบัติการพัฒนาผลิตภัณฑ์
อุตสาหกรรมเกษตร
ตำบลบางพระ อำเภอศรีราชา จังหวัดชลบุรี

สถานที่ก่อสร้าง
คณะวิทยาศาสตร์และเทคโนโลยี
มหาวิทยาลัยเทคโนโลยีราชมงคลธัญบุรี

สถาปนิก

วิศวกรโยธา
[Signature]
นายสีปกร พรหมพันธ์ ทย.44393

นายศุภชัย เข็มทศ ทย.63355

วิศวกรไฟฟ้า

เขียนแบบ

ตรวจแบบ
[Signature]
ผู้อำนวยการ
ศูนย์สนับสนุนการวิจัยและพัฒนาศูนย์วิจัย

พิมพ์ขอบ
[Signature]
คณะบดีคณะวิทยาศาสตร์และเทคโนโลยี

อนุมัติ
[Signature]
รองคณบดีคณะวิทยาศาสตร์และเทคโนโลยี
ผู้อำนวยการศูนย์วิจัยและพัฒนาศูนย์วิจัย
มหาวิทยาลัยเทคโนโลยีราชมงคลธัญบุรี

แบบแสดง

หน้า	ที่	
จำนวน		33
วันที่	แบบแสดงที่	
		PMJITTO-BP-07-2566



ศูนย์สนับสนุนการวิจัยและพัฒนาศักยภาพ
มหาวิทยาลัยเทคโนโลยีราชมงคลธัญบุรี

รายการแก้ไข

โครงการ
ปรับปรุงอาคารปฏิบัติการพัฒนาผลิตภัณฑ์
อุตสาหกรรมเกษตร
ตำบลบางพระ อำเภอศรีราชา จังหวัดชลบุรี
สถานที่ก่อสร้าง
คณะวิทยาศาสตร์และเทคโนโลยี
มหาวิทยาลัยเทคโนโลยีราชมงคลธัญบุรี

สถาปนิก

วิศวกรโยธา
สมชาย
นายสมชาย พรหมพันธ์ ทย.44393
นายสุวิทย์ เวียงสุท ทย.63355

วิศวกรไฟฟ้า

เขียนแบบ

ตรวจแบบ
สมชาย
ผู้อำนวยการ
ศูนย์สนับสนุนการวิจัยและพัฒนาศักยภาพ

พิมพ์ข้อบ
สมชาย
คณะวิทยาศาสตร์และเทคโนโลยี

อนุมัติ
สมชาย
มีคำสั่งให้ปฏิบัติหน้าที่
ปฎิบัติราชการแทน
อธิการบดีมหาวิทยาลัยเทคโนโลยีราชมงคลธัญบุรี
แบบแสดง

แผ่นที่	
จำนวน	33
วันที่	แบบเลขที่
	FMJTTO-BP-07-2564

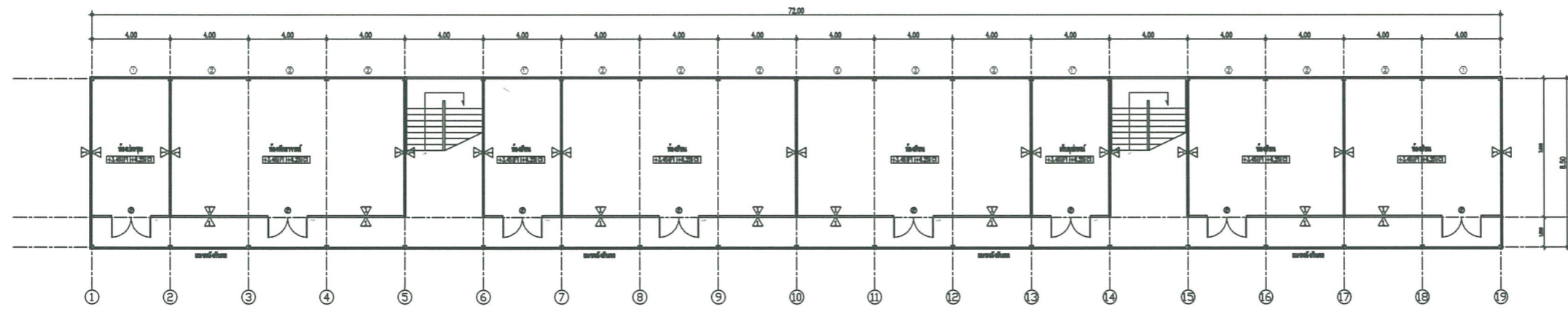

แปลนพื้นชั้น 1 (เดิม)
ขนาด | 1:100

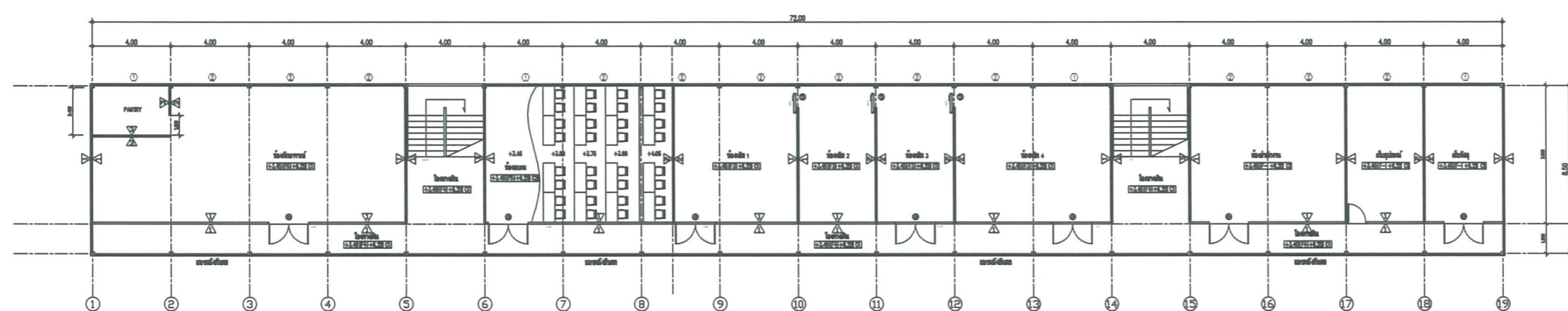

แปลนพื้นชั้น 2 (ปรับปรุง)
ขนาด | 1:100



ศูนย์สนับสนุนการเรียนการสอนวิศวกรรม
มหาวิทยาลัยเทคโนโลยีราชมงคลธัญบุรี

รายการแก้ไข

โครงการ
ปรับปรุงอาคารปฏิบัติการพัฒนาผลิตภัณฑ์
อุตสาหกรรมเกษตร
ตำบลบางพระ อำเภอศรีราชา จังหวัดชลบุรี
สถานที่ก่อสร้าง
คณะวิศวกรรมศาสตร์และเทคโนโลยี
มหาวิทยาลัยเทคโนโลยีราชมงคลธัญบุรี

สถาปนิก

วิศวกรโยธา
Signature
นายสีปภักร พรหมอิน ทย.44393
นายศุภชัย เวียงฤทธิ์ ทย.63355

วิศวกรไฟฟ้า

เขียนแบบ

ตรวจแบบ
Signature
ผู้อำนวยการ
ศูนย์สนับสนุนการเรียนการสอนวิศวกรรม

เขียนขอบ
Signature
คณะวิศวกรรมศาสตร์และเทคโนโลยี

อนุมัติ
Signature
ผู้อำนวยการศูนย์สนับสนุนการเรียนการสอนวิศวกรรม
มหาวิทยาลัยเทคโนโลยีราชมงคลธัญบุรี
แบบแสดง

แผ่นที่	
จำนวน	33
วันที่	แบบแสดงที่
	FMJTO-BP-07-2566

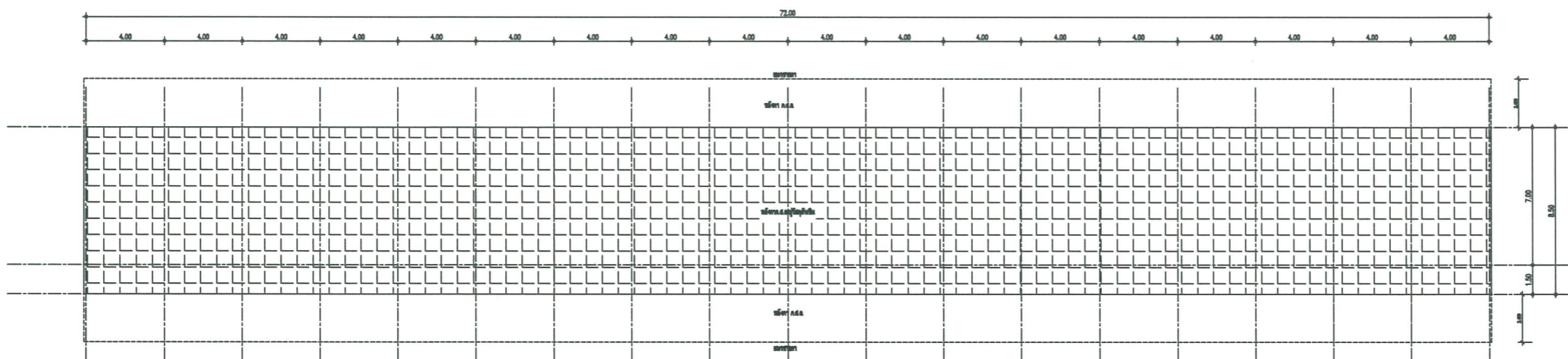

แปลนหลังคา (เดิม)
ขนาด | 1:100

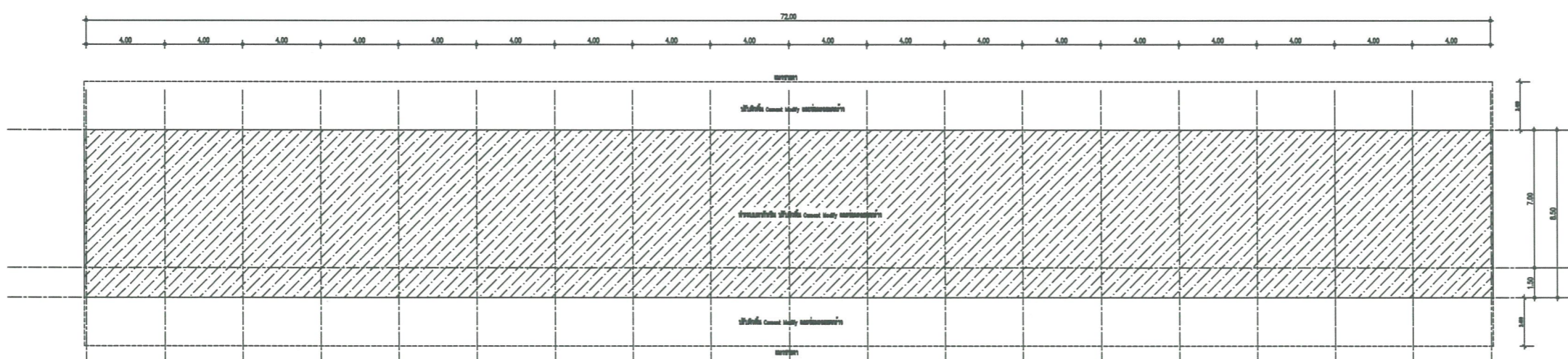

แปลนหลังคา (ปรับปรุง)
ขนาด | 1:100

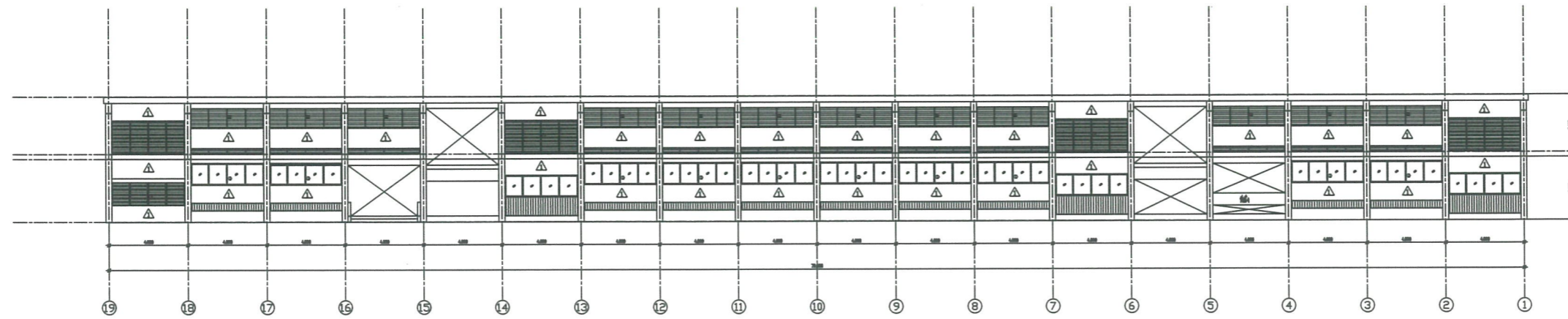
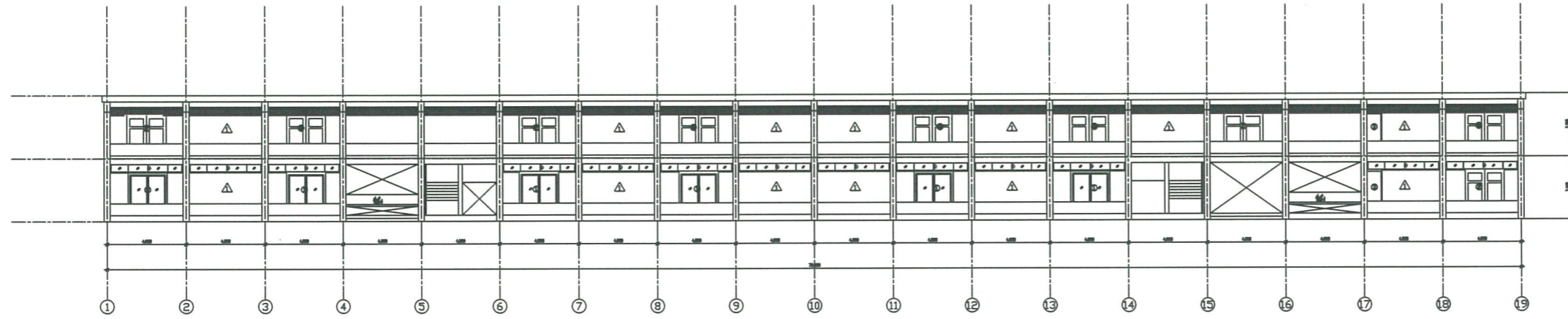

ศูนย์สนับสนุนการวิจัยและถ่ายทอดองค์ความรู้
มหาวิทยาลัยราชภัฏนครพนม

รายการแก้ไข

โครงการ
ปรับปรุงอาคารปฏิบัติการพัฒนาผลิตภัณฑ์
อุตสาหกรรมเกษตร
ตำบลบางพระ อำเภอศรีราชา จังหวัดชลบุรี

สถานที่ก่อสร้าง
คณะวิทยาศาสตร์และเทคโนโลยี
มหาวิทยาลัยราชภัฏนครพนม

สถาปนิก

วิศวกรโยธา

นายตีปกร พชรพนันท์ ฐป.44393

นายศุภชัย เข็มกัญ ฐป.63355

วิศวกรไฟฟ้า

เขียนแบบ

ตรวจแบบ

ศูนย์สนับสนุนการวิจัยและถ่ายทอดองค์ความรู้
มหาวิทยาลัยราชภัฏนครพนม

เห็นชอบ

อนุมัติ

นางสาวศุภมาส นนทวงษ์

ผู้อำนวยการกองช่าง

อธิการบดีมหาวิทยาลัยราชภัฏนครพนม

แบบแสดง

แผ่นที่	
จำนวน	33
วันที่	แบบเลขที่
	FMJTT-EP-07-2564



ศูนย์สนับสนุนการวิจัยและพัฒนาศักยภาพ
มหาวิทยาลัยเทคโนโลยีราชมงคลธัญบุรี

รายการแก้ไข

โครงการ
ปรับปรุงอาคารปฏิบัติการพัฒนาผลิตภัณฑ์
อุตสาหกรรมเกษตร
ตำบลบางพระ อำเภอศรีราชา จังหวัดชลบุรี
สถานที่ก่อสร้าง
คณะวิทยาศาสตร์และเทคโนโลยี
มหาวิทยาลัยเทคโนโลยีราชมงคลธัญบุรี

สถาปนิก

วิศวกรโยธา
Signature
นายสีปภากร พรหมสิน ทย.44393
นายศุภชัย เชื้อเกตุ ทย.63355

วิศวกรไฟฟ้า

เขียนแบบ

ตรวจแบบ
Signature
ผู้อำนวยการ
ศูนย์สนับสนุนการวิจัยและพัฒนาศักยภาพ

พิมพ์ขอบ
Signature
คณะบดีคณะวิทยาศาสตร์และเทคโนโลยี

อนุมัติ
Signature
ผู้อำนวยการศูนย์สนับสนุนการวิจัยและพัฒนาศักยภาพ
มหาวิทยาลัยเทคโนโลยีราชมงคลธัญบุรี
แบบแสดง

	แผ่นที่	
	จำนวน	33
วันที่	แบบเลขที่	
	FMJITTO-EP-07-2564	

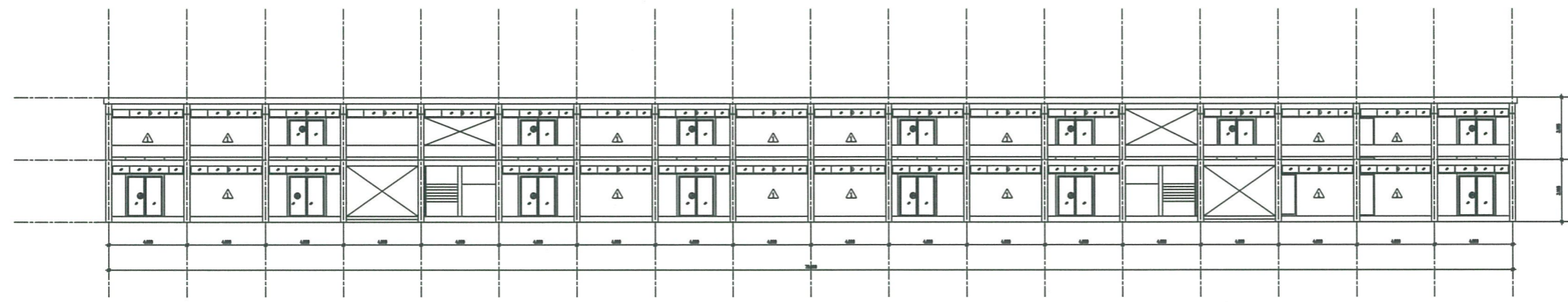

รูปด้าน 1 (บริเวณปลูก)

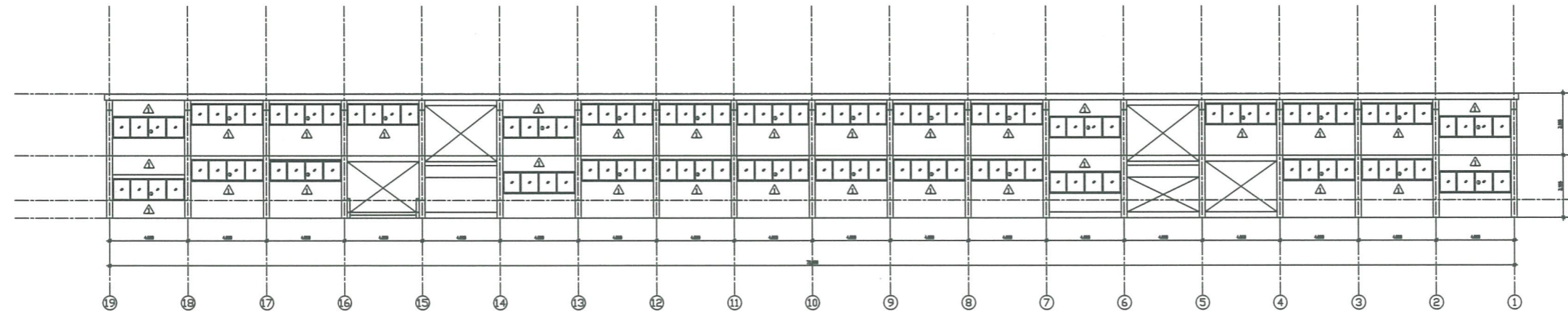

รูปด้าน 3 (บริเวณปลูก)





ศูนย์สนับสนุนการวิจัยและถ่ายทอดนวัตกรรม
มหาวิทยาลัยเทคโนโลยีราชมงคลธัญบุรี

รายการแก้ไข

โครงการ
ปรับปรุงอาคารปฏิบัติการพัฒนาผลิตภัณฑ์
อุตสาหกรรมเกษตร
ตำบลบางพระ อำเภอศรีราชา จังหวัดชลบุรี
สถานที่ก่อสร้าง
คณะวิทยาศาสตร์และเทคโนโลยี
มหาวิทยาลัยเทคโนโลยีราชมงคลธัญบุรี

สถาปนิก

วิศวกรโยธา
Signature
นายคณินภัทร พรหมอิน ทย.44393
นายศุภชัย เข็มมาศ ทย.63355

วิศวกรไฟฟ้า

เขียนแบบ

ตรวจแบบ
Signature
ผู้อำนวยการ
ศูนย์สนับสนุนการวิจัยและถ่ายทอดนวัตกรรม

เห็นชอบ
Signature
คณบดีคณะวิทยาศาสตร์และเทคโนโลยี

อนุมัติ
Signature
ผู้อำนวยการศูนย์สนับสนุนการวิจัยและถ่ายทอดนวัตกรรม
อธิการบดีมหาวิทยาลัยเทคโนโลยีราชมงคลธัญบุรี
แบบแสดง

วันที่	แบบที่	
	จำนวน	33
วันที่	แบบเลขที่	
		FMTTC-BP-07-2566

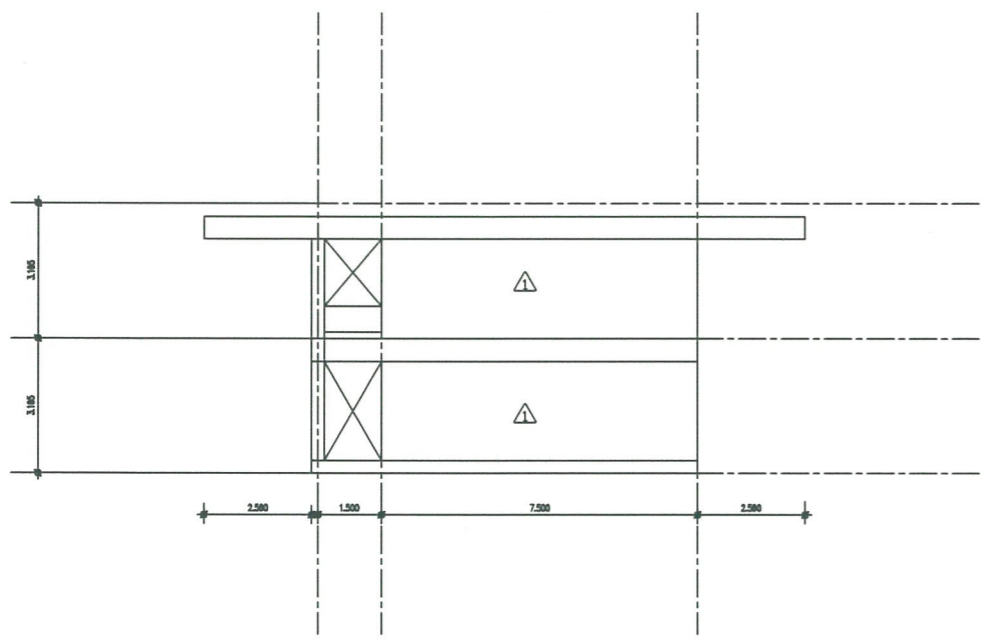

รูปด้าน 2 (เดิม)
SCALE 1:250

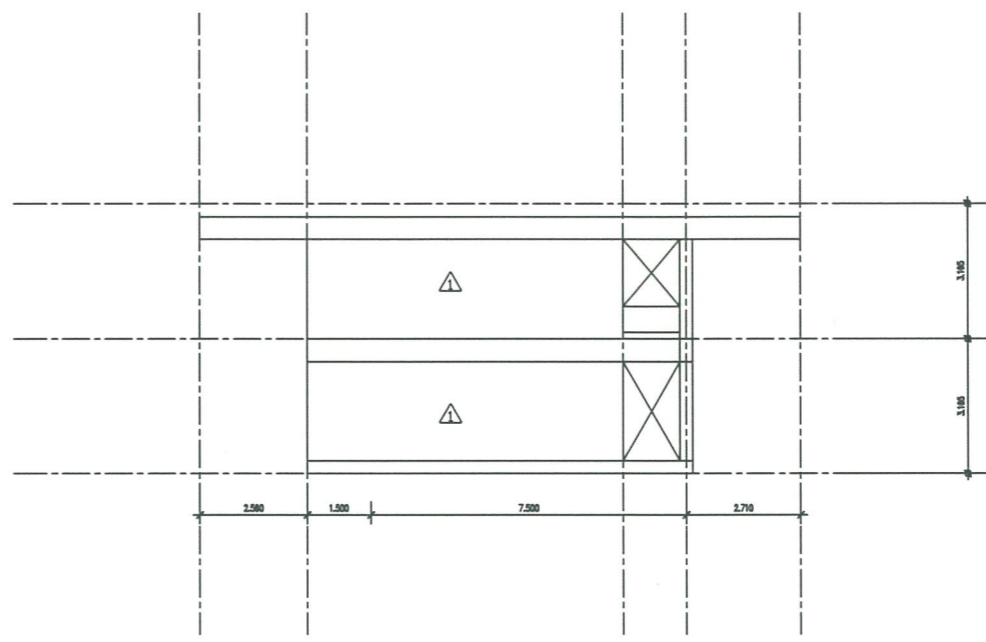
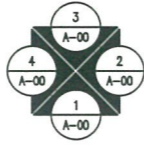

รูปด้าน 4 (เดิม)
SCALE 1:250

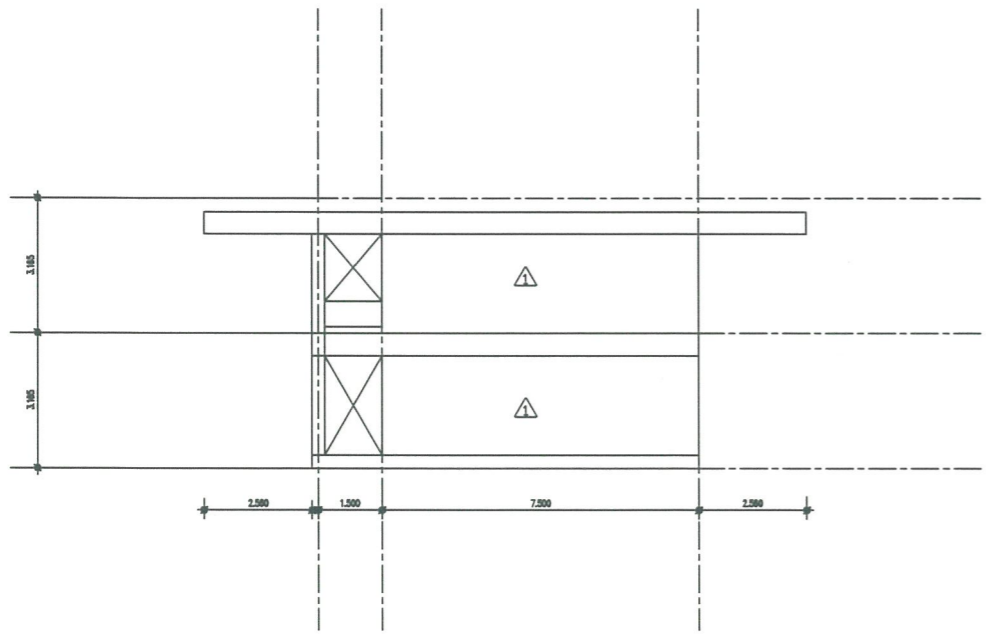
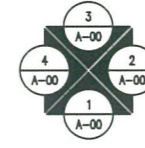

รูปด้าน 2 (ปรับปรุง)
SCALE 1:250

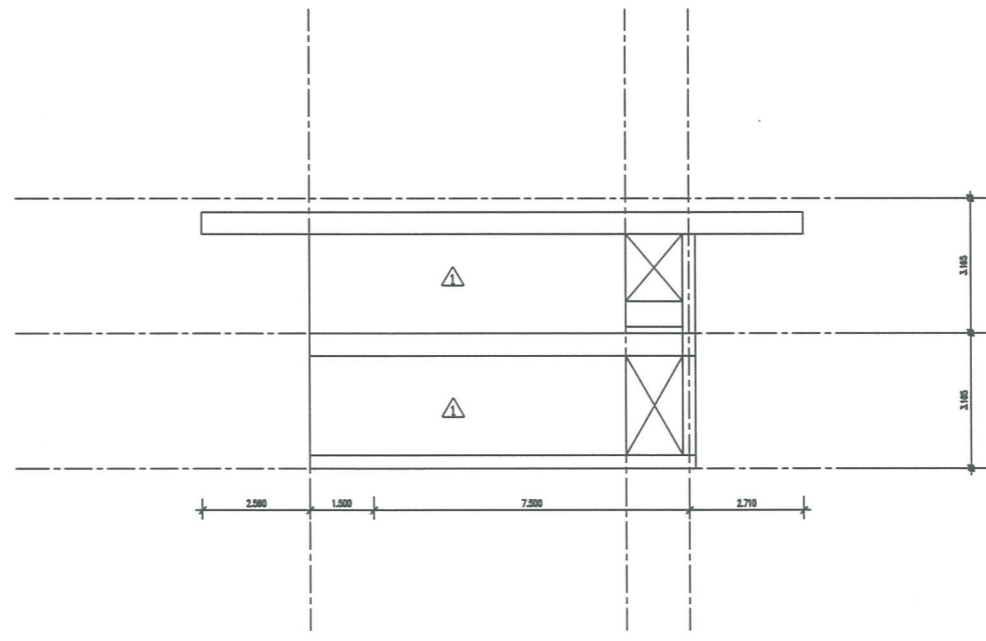
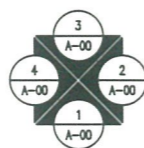

รูปด้าน 4 (ปรับปรุง)
SCALE 1:250

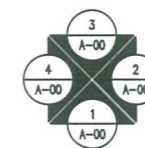



ศูนย์สนับสนุนการวิจัยและถ่ายทอดนวัตกรรม
มหาวิทยาลัยเทคโนโลยีราชมงคลธัญบุรี

รายการแก้ไข

โครงการ

ปรับปรุงอาคารปฏิบัติการพัฒนาผลิตภัณฑ์
อุตสาหกรรมเกษตร
ตำบลบางพระ อำเภอศรีราชา จังหวัดชลบุรี

สถานที่ก่อสร้าง
คณะวิทยาศาสตร์และเทคโนโลยี
มหาวิทยาลัยเทคโนโลยีราชมงคลธัญบุรี

สถาปนิก

วิศวกรโยธา

Signature
นายตีปภัทร พรหมอิน ทย.44393

นายสุชาติ เข็มทศ ทย.63355

วิศวกรไฟฟ้า

เขียนแบบ

ตรวจแบบ

Signature
ผู้อำนวยการ
ศูนย์สนับสนุนการวิจัยและถ่ายทอดนวัตกรรม

เห็นชอบ

Signature
คณบดีคณะวิทยาศาสตร์และเทคโนโลยี

อนุมัติ

Signature
รักษาการหัวหน้าห้องปฏิบัติการ
ปฏิบัติการคณะวิทยาศาสตร์และเทคโนโลยีราชมงคลธัญบุรี
แบบแสดง

	แผ่นที่	
	จำนวน	33
วันที่	แบบเลขที่	
	FMJTT0-BP-07-2566	

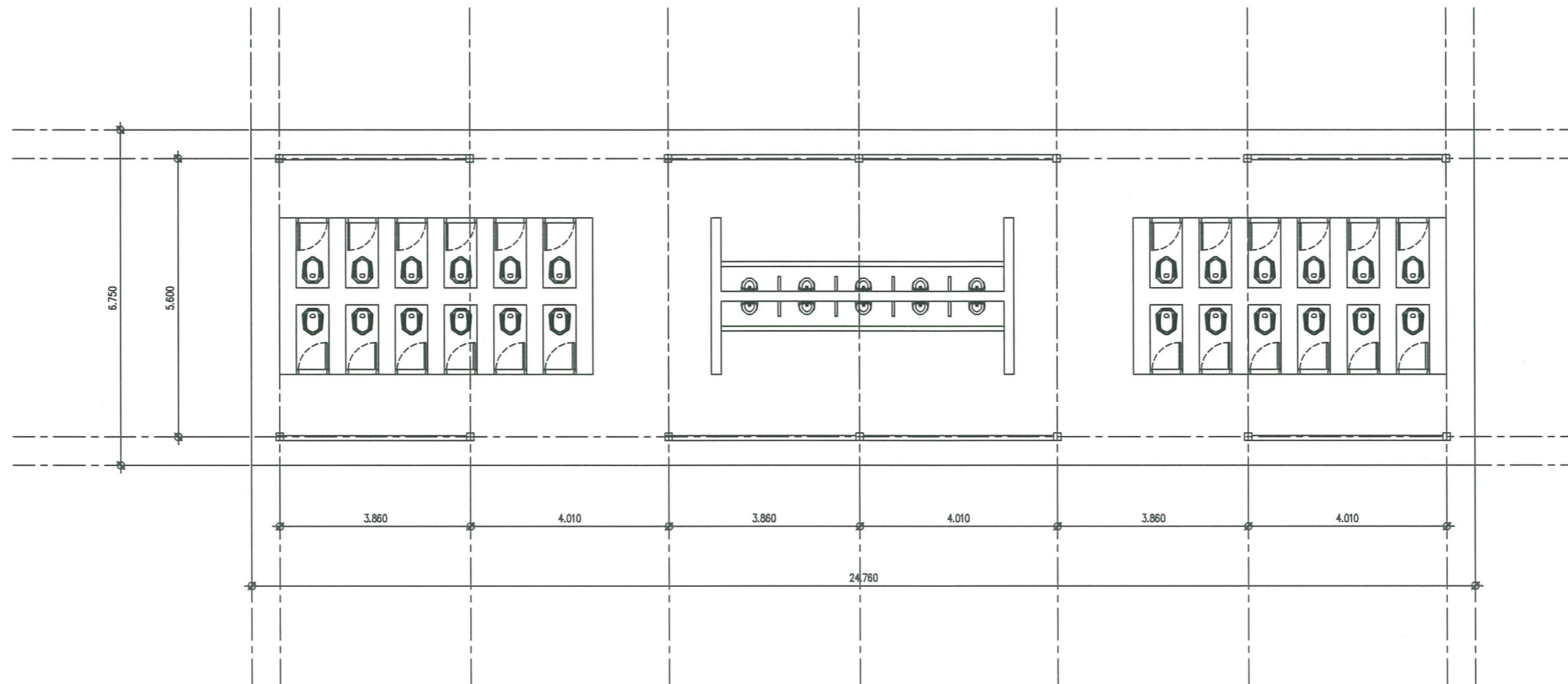

PLAN ห้องน้ำแบบเก่า

SCALE 1:100

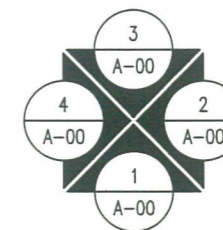

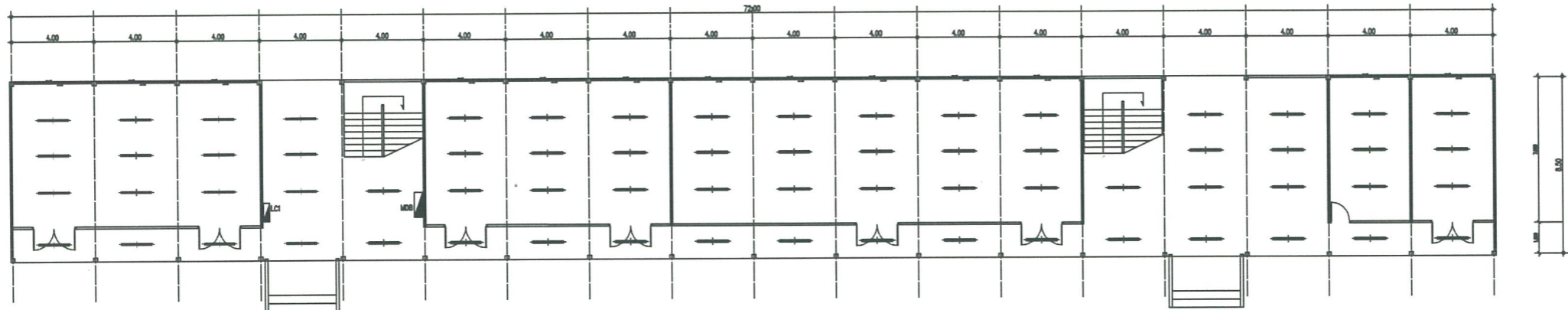

ผังโถงว่างในอาคาร ชั้น 1 (เดิม)
mm | cm

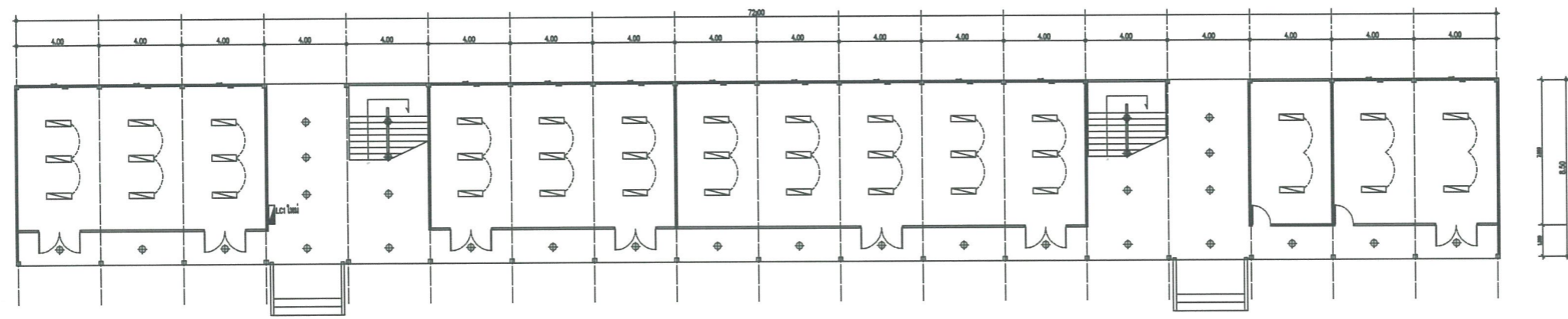

ผังโถงว่างในอาคาร ชั้น 1 (ปรับปรุง)
mm | cm

- สัญลักษณ์โคมไฟ
-  - โคมก่องเหล็กเบียดย หลอดฟลูออโรเรสเซนต์ 2 x 36 W.
 -  - โคม: LED PANEL ติดตั้งลอย ขนาด 0.30 x 1.20 m. 40 W.
 -  - โคม: Down Light ขนาด 6 นิ้ว ติดตั้งลอย หลอด LED E27 12 W.

หมายเหตุ - ผู้รับจ้างต้องนำเสนอ Shop Drawing งานระบบไฟฟ้าของอาคาร ให้คณะกรรมการพิจารณาอนุมัติก่อนดำเนินการ



ศูนย์สนับสนุนการวิจัยและพัฒนาศูนย์วิศวกรรม
มหาวิทยาลัยเทคโนโลยีราชมงคลธัญบุรี

รายการแก้ไข

โครงการ

ปรับปรุงอาคารปฏิบัติการพัฒนาผลิตภัณฑ์
อุตสาหกรรมเกษตร
ตำบลบางพระ อำเภอศรีราชา จังหวัดชลบุรี

สถานที่ก่อสร้าง
คณะวิทยาศาสตร์และเทคโนโลยี
มหาวิทยาลัยเทคโนโลยีราชมงคลธัญบุรี

สถาปนิก

วิศวกรโยธา
[Signature]
นายสีปภัทร พรหมพันธ์ ทย.44393

นายศุภชัย เข็มมาศ ทย.63355

วิศวกรไฟฟ้า

เขียนแบบ

ตรวจแบบ
[Signature]
ผู้อำนวยการ
ศูนย์สนับสนุนการวิจัยและพัฒนาศูนย์วิศวกรรม

เห็นชอบ

[Signature]
คณบดีคณะวิทยาศาสตร์และเทคโนโลยี

อนุมัติ

[Signature]
คณาธิการแผนกช่างเทคนิค
ปฎิบัติการช่าง

จัดการศึกษาระดับอาชีวศึกษา
แบบแสดง

วันที่	แผ่นที่	
	จำนวน	33
	แบบเลขที่	
		PMJ/TTO-BP-07-2566



ศูนย์สนับสนุนการเรียนการสอนด้วยวิศวกรรม
มหาวิทยาลัยเทคโนโลยีราชมงคลธัญบุรี

รายการแก้ไข

โครงการ
ปรับปรุงอาคารปฏิบัติการพัฒนาผลิตภัณฑ์
อุตสาหกรรมเกษตร
ตำบลบางพระ อำเภอศรีราชา จังหวัดชลบุรี
สถานที่ก่อสร้าง
คณะวิทยาศาสตร์และเทคโนโลยี
มหาวิทยาลัยเทคโนโลยีราชมงคลธัญบุรี

สถาปนิก

วิศวกรโยธา
Signature
นายสีปภา พรหมพันธ์ ทย.44393
นายศุภชัย เรืองฤทธิ์ ทย.63355

วิศวกรไฟฟ้า

เขียนแบบ

ตรวจแบบ
Signature
ผู้อำนวยการ
ศูนย์สนับสนุนการเรียนการสอนด้วยวิศวกรรม

เจ้าหน้าชอป
Signature
คณะวิศวกรรมศาสตร์และเทคโนโลยี

อนุมัติ
Signature
รักษาการรองคณบดีฝ่าย
พัฒนาระบบงาน
อธิการบดีมหาวิทยาลัยเทคโนโลยีราชมงคลธัญบุรี
แบบแสดง

แผ่นที่	
จำนวน	33
วันที่	แบบแสดงที่
	FMJTTO-BP-07-2566

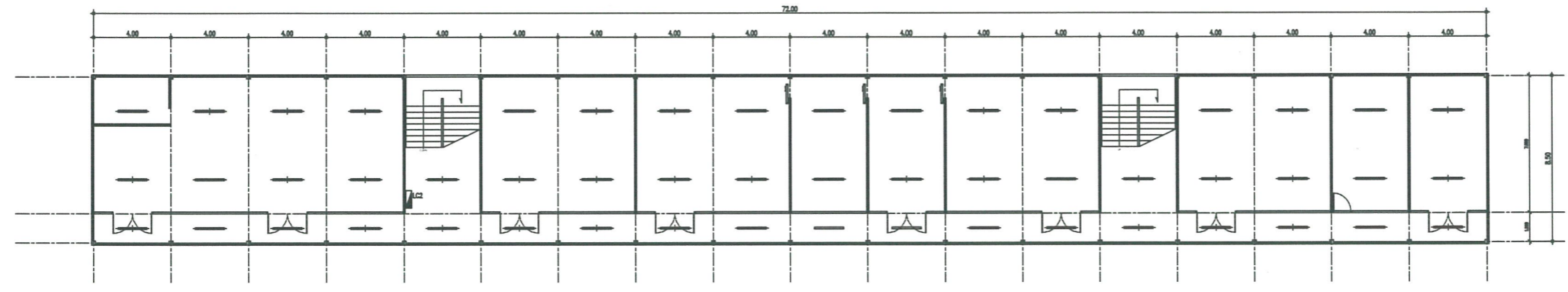

ผังห้องส้วงในอาคาร ชั้น2
1/100

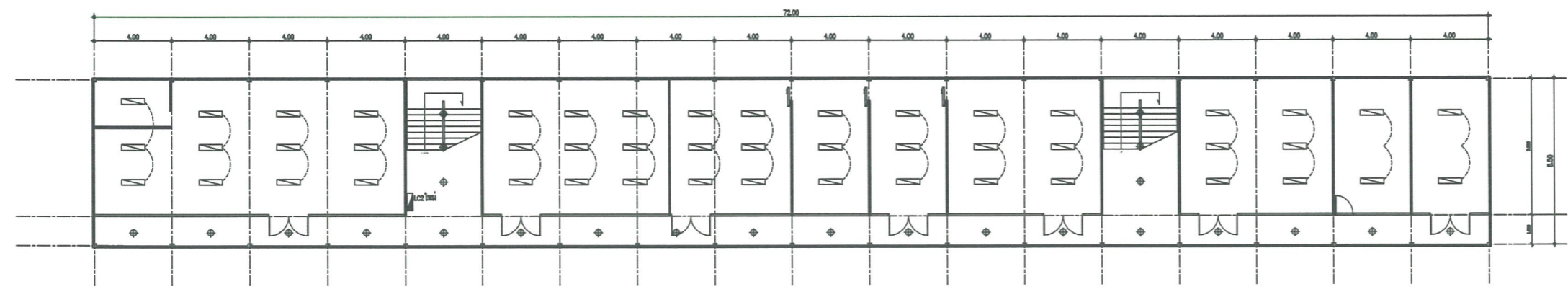

ผังห้องส้วงในอาคาร ชั้น2
1/100

- สัญลักษณ์โคมไฟ
- โคมห้องเพดานฝังย้อย หลอดฟลูออโรเรสเซนต์ 2 x 36 W.
 - โคม LED PANEL ติดตั้งลอย ขนาด 0.30 x 1.20 m. 40 W.
 - โคม Down Light ขนาด 6 นิ้ว ติดตั้งลอย หลอด LED E27 12 W.

หมายเหตุ - ผู้รับจ้างต้องนำเสนอ Shop Drawing งานระบบไฟฟ้าของอาคาร ให้คณะกรรมการพิจารณาอนุมัติก่อนดำเนินการ



ศูนย์สนับสนุนการวิจัยและพัฒนาศูนย์วิจัย
มหาวิทยาลัยเทคโนโลยีราชมงคลธัญบุรี

รายการแก้ไข

โครงการ
ปรับปรุงอาคารปฏิบัติการพัฒนาผลิตภัณฑ์
อุตสาหกรรมเกษตร
ตำบลบางพระ อำเภอศรีราชา จังหวัดชลบุรี
สถานที่ก่อสร้าง
คณะวิทยาศาสตร์และเทคโนโลยี
มหาวิทยาลัยเทคโนโลยีราชมงคลธัญบุรี

สถาปนิก

วิศวกรโยธา
Signature
นายสินปภัท พรหมอิน ทย.44393
นายศุภชัย เวียงสุท ทย.63355

วิศวกรไฟฟ้า

เขียนแบบ

ตรวจแบบ
Signature
ผู้อำนวยการ
ศูนย์สนับสนุนการวิจัยและพัฒนาศูนย์วิจัย

ความเห็นชอบ

Signature
คณบดีคณะวิทยาศาสตร์และเทคโนโลยี

อนุมัติ

คณาจารย์คณะวิทยาศาสตร์และเทคโนโลยี
ปฎิบัติงาน
อธิการบดีมหาวิทยาลัยเทคโนโลยีราชมงคลธัญบุรี
แบบแสดง

แผ่นที่	
จำนวน	33
วันที่	แบบเลขที่
	FMJTT0-BP-07-2566

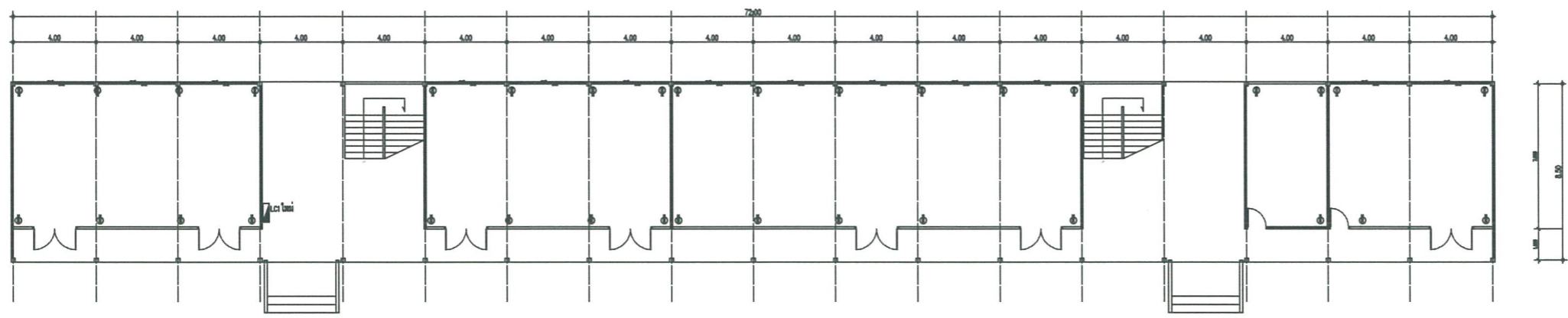

ผังปลั๊กไฟ ในอาคาร ชั้น 1 (ปรับปรุง)

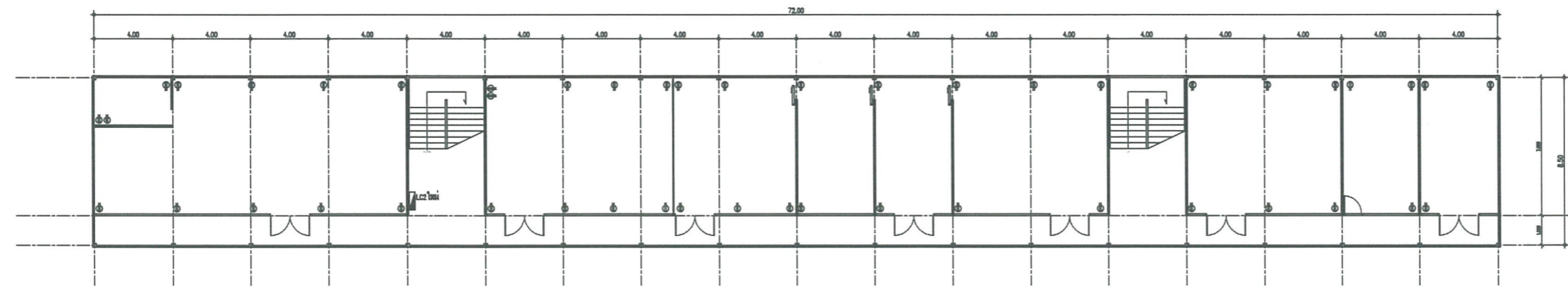

ผังปลั๊กไฟ ในอาคาร ชั้น 2

สัญลักษณ์

- ใต้รับค้ำแบบมีสายดิน บัสกอลอย เดินสายไฟในท่อ

หมายเหตุ - ผู้รับจ้างต้องนำเสนอ Shop Drawing งานระบบไฟฟ้าให้อาคาร ให้คณะกรรมการพิจารณาอนุมัติก่อนดำเนินการ

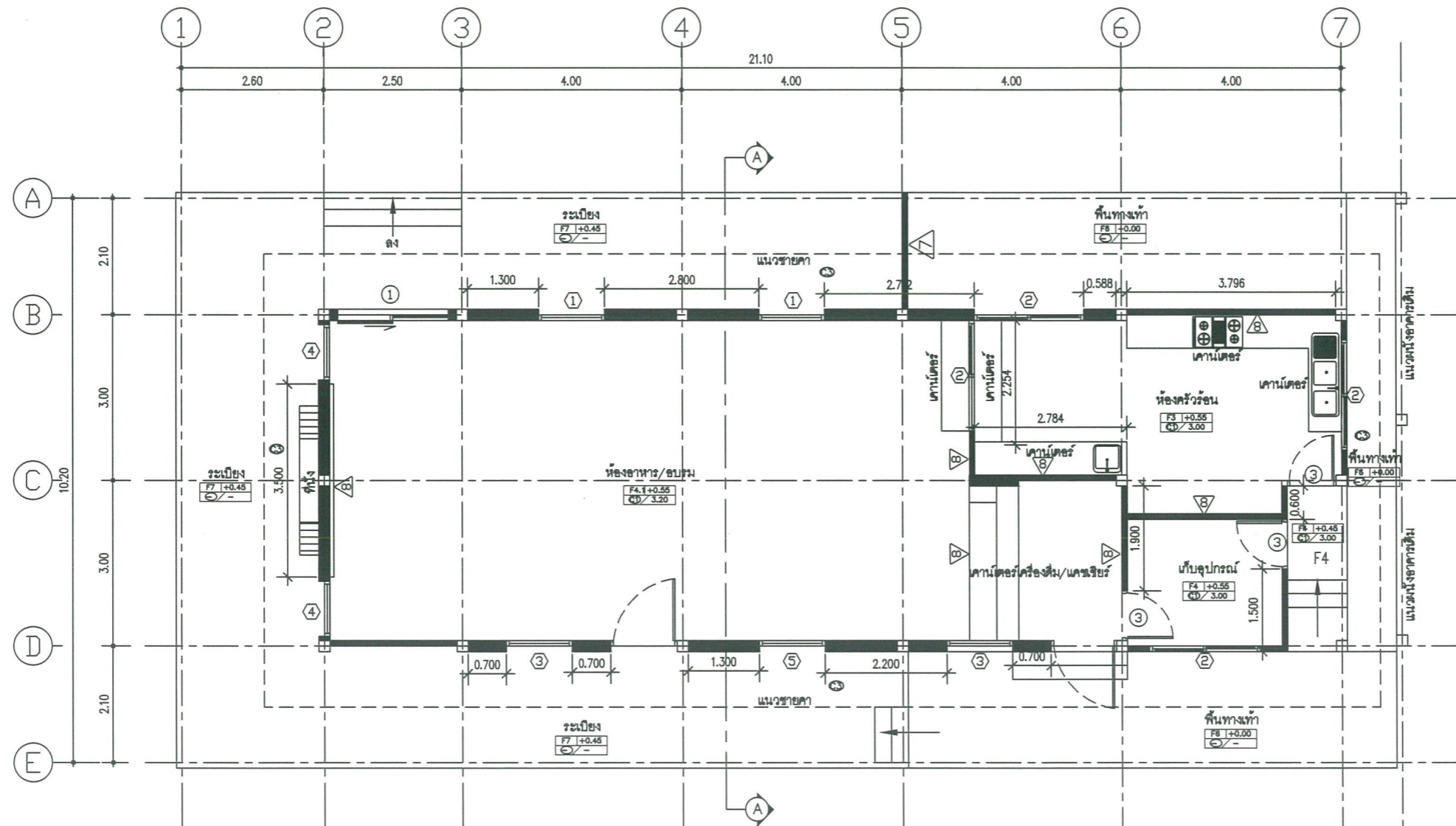

แปลนพิมพ์
SCALE 1 : 100

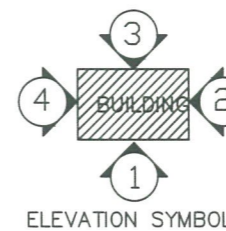

ศูนย์ดำเนินงานการวิจัยและทดสอบวัสดุวิศวกรรม
มหาวิทยาลัยเทคโนโลยีราชมงคลธัญบุรี

รายการแก้ไข

โครงการ

ปรับปรุงอาคารปฏิบัติการพัฒนาผลิตภัณฑ์
อุตสาหกรรมเกษตร
ตำบลบางพระ อำเภอศรีราชา จังหวัดชลบุรี

สถานที่ก่อสร้าง

คณะวิทยาศาสตร์และเทคโนโลยี
มหาวิทยาลัยเทคโนโลยีราชมงคลธัญบุรี

สถาปนิก

วิศวกรโยธา

Signature
นายตีปกร พรรณนพ ทย.44393

นายศุภชัย เข็มเกตุ ทย.63355

วิศวกรไฟฟ้า

เขียนแบบ

ตรวจแบบ

Signature
ผู้อำนวยการ
ศูนย์ดำเนินงานการวิจัยและทดสอบวัสดุวิศวกรรม

เห็นชอบ

Signature
คณบดีคณะวิทยาศาสตร์และเทคโนโลยี

อนุมัติ

Signature
คณบดีคณะวิทยาศาสตร์และเทคโนโลยี

สถาปนิกผู้ออกแบบ

แบบแปลน

วันที่	แผ่นที่
	จำนวน 33
วันที่	แบบเลขที่
	FMJTO-BP-07-2566

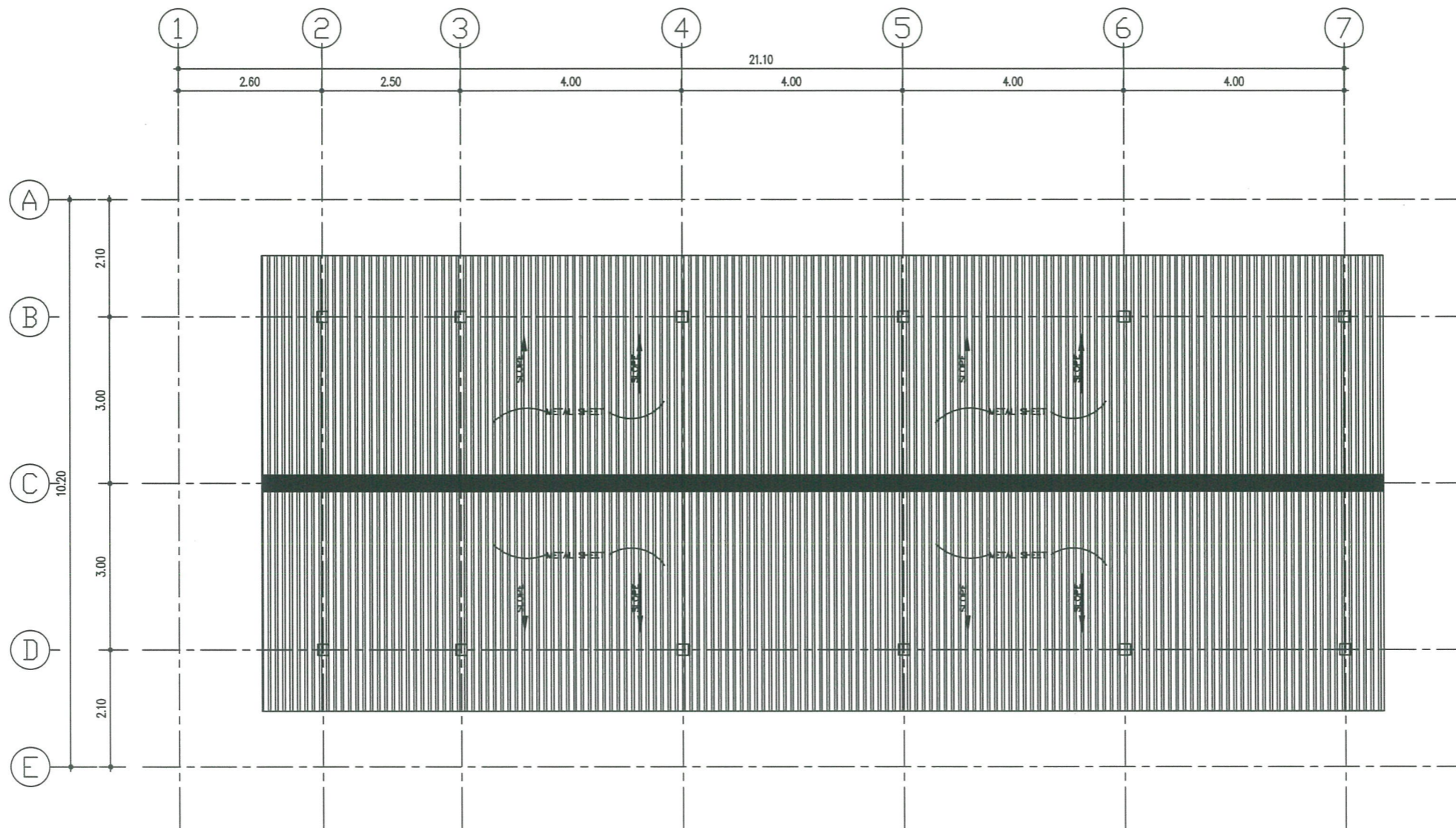

แปลนหลังคา
SCALE 1 : 100

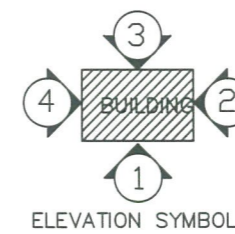

ศูนย์สนับสนุนการวิจัยและพัฒนาศักยภาพ
มหาวิทยาลัยเทคโนโลยีราชมงคลธัญบุรี

รายการแก้ไข

โครงการ
ปรับปรุงอาคารปฏิบัติการพัฒนาผลิตภัณฑ์
อุตสาหกรรมมัธยมศึกษา
ตำบลบางพระ อำเภอศรีราชา จังหวัดชลบุรี
สถานที่ก่อสร้าง
คณะวิทยาศาสตร์และเทคโนโลยี
มหาวิทยาลัยเทคโนโลยีราชมงคลธัญบุรี

สถาปนิก

วิศวกรโยธา
Signature
นายสืบสาร พรหมพันธ์ ทย.44393
นายศุภชัย เข็มมาศ ทย.63355

วิศวกรไฟฟ้า

เขียนแบบ

ตรวจแบบ
Signature
ผู้อำนวยการ
ศูนย์สนับสนุนการวิจัยและพัฒนาศักยภาพ
มหาวิทยาลัยเทคโนโลยีราชมงคลธัญบุรี

เห็นชอบ
Signature
คณบดีคณะวิทยาศาสตร์และเทคโนโลยี

อนุมัติ
Signature
นายกศีกษาพิเศษ รอด อธิกรณ
ผู้อำนวยการกลุ่ม
ศูนย์วิทยาศาสตร์และเทคโนโลยี
มหาวิทยาลัยเทคโนโลยีราชมงคลธัญบุรี
แบบแสดง

	แผ่นที่	
	จำนวน	33
วันที่	แบบเลขที่	
	FMJ/TO-BP-07-2566	

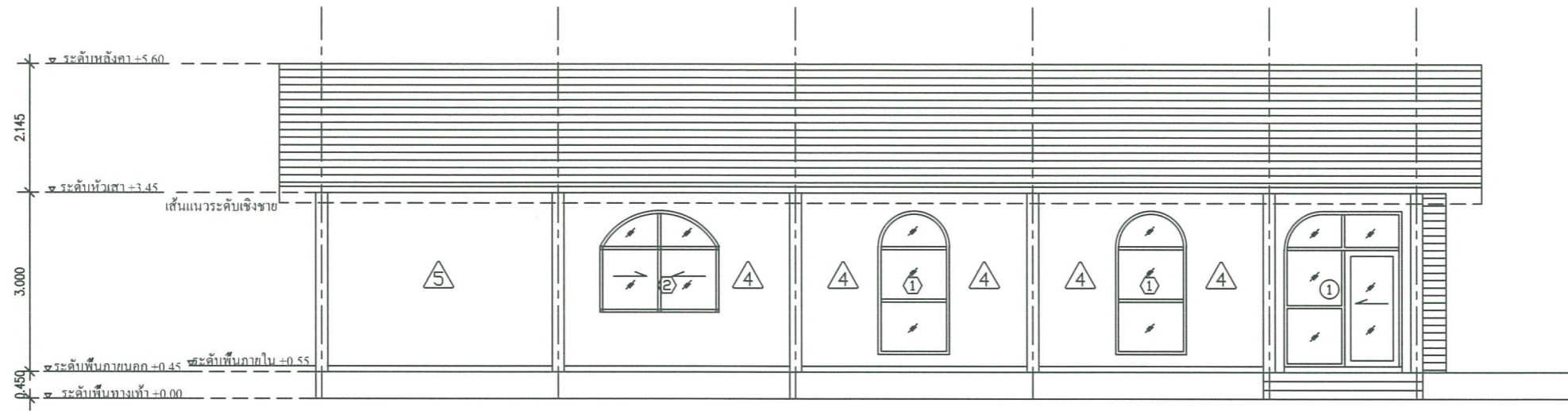

รูปด้าน 3
SCALE 1 : 100

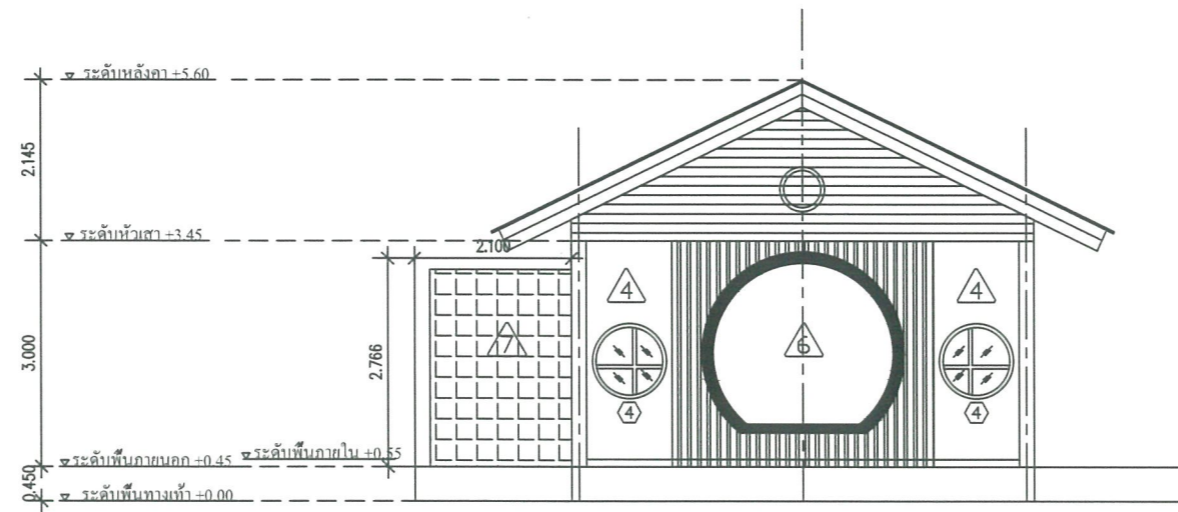

รูปด้าน 2
SCALE 1 : 100



ศูนย์ออกแบบการวิจัยและออกแบบวิศวกรรม
มหาวิทยาลัยเทคโนโลยีราชมงคลธัญบุรี

รายการแก้ไข

โครงการ

ปรับปรุงอาคารปฏิบัติการพัฒนาผลิตภัณฑ์
อุตสาหกรรมเกษตร
ตำบลบางพระ อำเภอศรีราชา จังหวัดชลบุรี

สถานที่ก่อสร้าง

คณะวิศวกรรมศาสตร์และเทคโนโลยี
มหาวิทยาลัยเทคโนโลยีราชมงคลธัญบุรี

สถาปนิก

วิศวกรโยธา

Signature
นายสืบสาร พรหมมีน รย.44393

วิศวกรโยธา

นายศุภชัย เจียมมาศ รย.63355

วิศวกรไฟฟ้า

เขียนแบบ

ตรวจแบบ

Signature
ผู้อำนวยการ
ศูนย์ออกแบบการวิจัยและออกแบบวิศวกรรม

เห็นชอบ

Signature
คณบดีคณะวิศวกรรมศาสตร์และเทคโนโลยี

อนุมัติ

Signature
ผู้อำนวยการแผนกสถาปัตย์
สำนักวิชาสถาปัตย์และการออกแบบ

อธิการบดีมหาวิทยาลัยเทคโนโลยีราชมงคลธัญบุรี

แบบแสดง

หน้า	ที่
จำนวน	33
วันที่	แบบแสดง
PMJTTO-BP-07-2566	



ศูนย์สนับสนุนการวิจัยและถ่ายทอดองค์ความรู้
มหาวิทยาลัยเทคโนโลยีราชมงคลธัญบุรี

รายการแก้ไข

โครงการ
ปรับปรุงอาคารปฏิบัติการพัฒนาผลิตภัณฑ์
อุตสาหกรรมเกษตร
ตำบลบางพระ อำเภอศรีราชา จังหวัดชลบุรี
สถานที่ก่อสร้าง
คณะวิทยาศาสตร์และเทคโนโลยี
มหาวิทยาลัยเทคโนโลยีราชมงคลธัญบุรี

สถาปนิก

วิศวกรโยธา
Signature
นายสิปปกร พรหมนันทน์ รย.44393
นายสุภชัย เข็มมฤต รย.63355

วิศวกรไฟฟ้า

เขียนแบบ

ตรวจแบบ
Signature
ผู้อำนวยการ
ศูนย์สนับสนุนการวิจัยและถ่ายทอดองค์ความรู้

เห็นชอบ
Signature
คณบดีคณะวิทยาศาสตร์และเทคโนโลยี

อนุมัติ
Signature
ได้พัฒนาอาคารเรียน อชกรบปอ
ปฏิทินศึกษาการเกษตร
อาคารปฏิบัติการวิทยาศาสตร์และเทคโนโลยีราชมงคลธัญบุรี
แบบแปลน

	แผ่นที่	
	จำนวน	33
วันที่	แปลนที่	
		FMJTTO-BP-07-2564

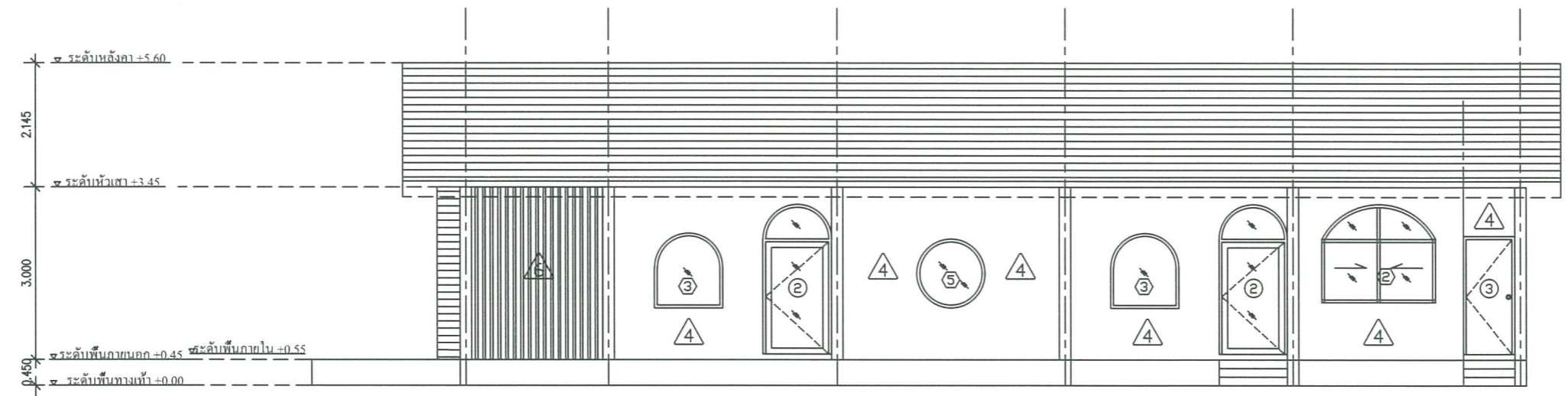

รูปด้าน 1
SCALE 1 : 100

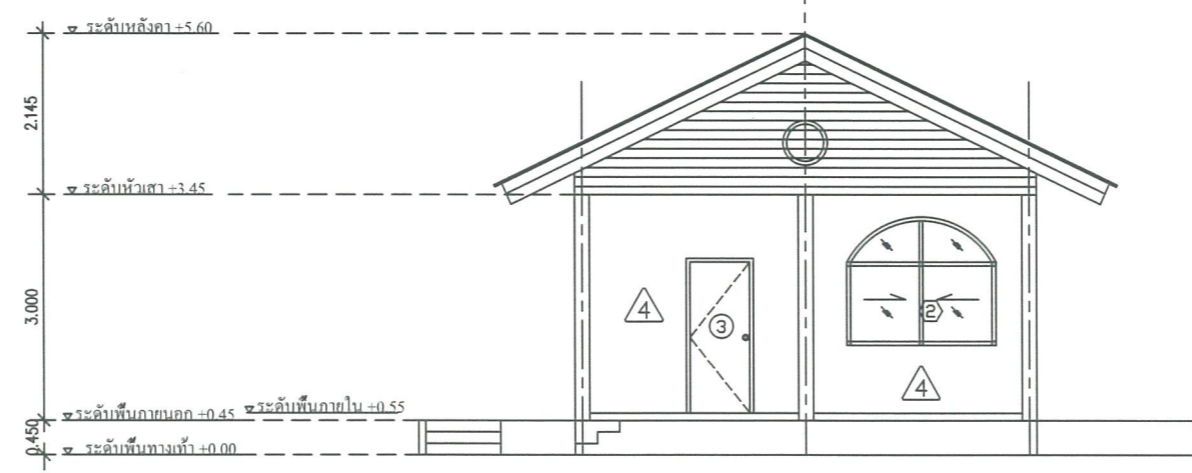

รูปด้าน 4
SCALE 1 : 100

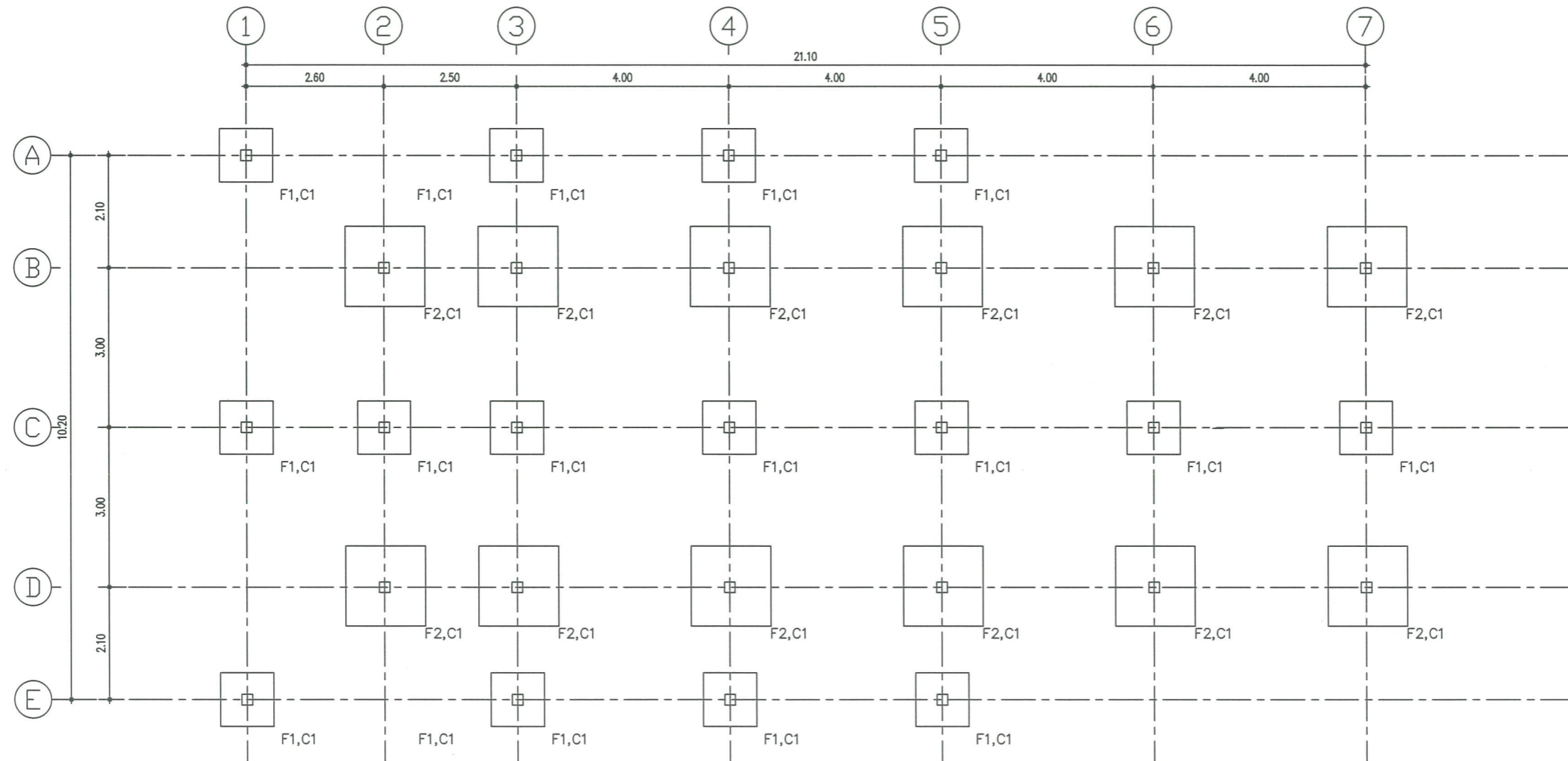

แปลนฐานราก-เสา
SCALE 1 : 100



ศูนย์สนับสนุนการวิจัยและทดสอบวัสดุวิศวกรรม
มหาวิทยาลัยเทคโนโลยีราชมงคลธัญบุรี

รายการแก้ไข

โครงการ

ปรับปรุงอาคารปฏิบัติการพัฒนาผลิตภัณฑ์
อุตสาหกรรมเกษตร
ตำบลบางพระ อำเภอศรีราชา จังหวัดชลบุรี

สถานที่ก่อสร้าง
คณะวิทยาศาสตร์และเทคโนโลยี
มหาวิทยาลัยเทคโนโลยีราชมงคลธัญบุรี

สถาปนิก

วิศวกรโยธา

Signature
นายตีปกร พชรพันธ์ ทย.44393

นายสุภชัย เขื่อนาคู ทย.63355

วิศวกรไฟฟ้า

เขียนแบบ

ตรวจแบบ

Signature
ผู้อำนวยการ
ศูนย์สนับสนุนการวิจัยและทดสอบวัสดุวิศวกรรม

เซ็นเซอร์

Signature
คณะวิทยาศาสตร์และเทคโนโลยี

อนุมัติ

Signature
ผู้อำนวยการแผนก
ปฏิบัติการมหาวิทยาลัยเทคโนโลยีราชมงคลธัญบุรี

แปลนแสดง

	แผ่นที่	
	จำนวน	33
วันที่	แปลนเลขที่	
		RMJTO-BP-07-2566

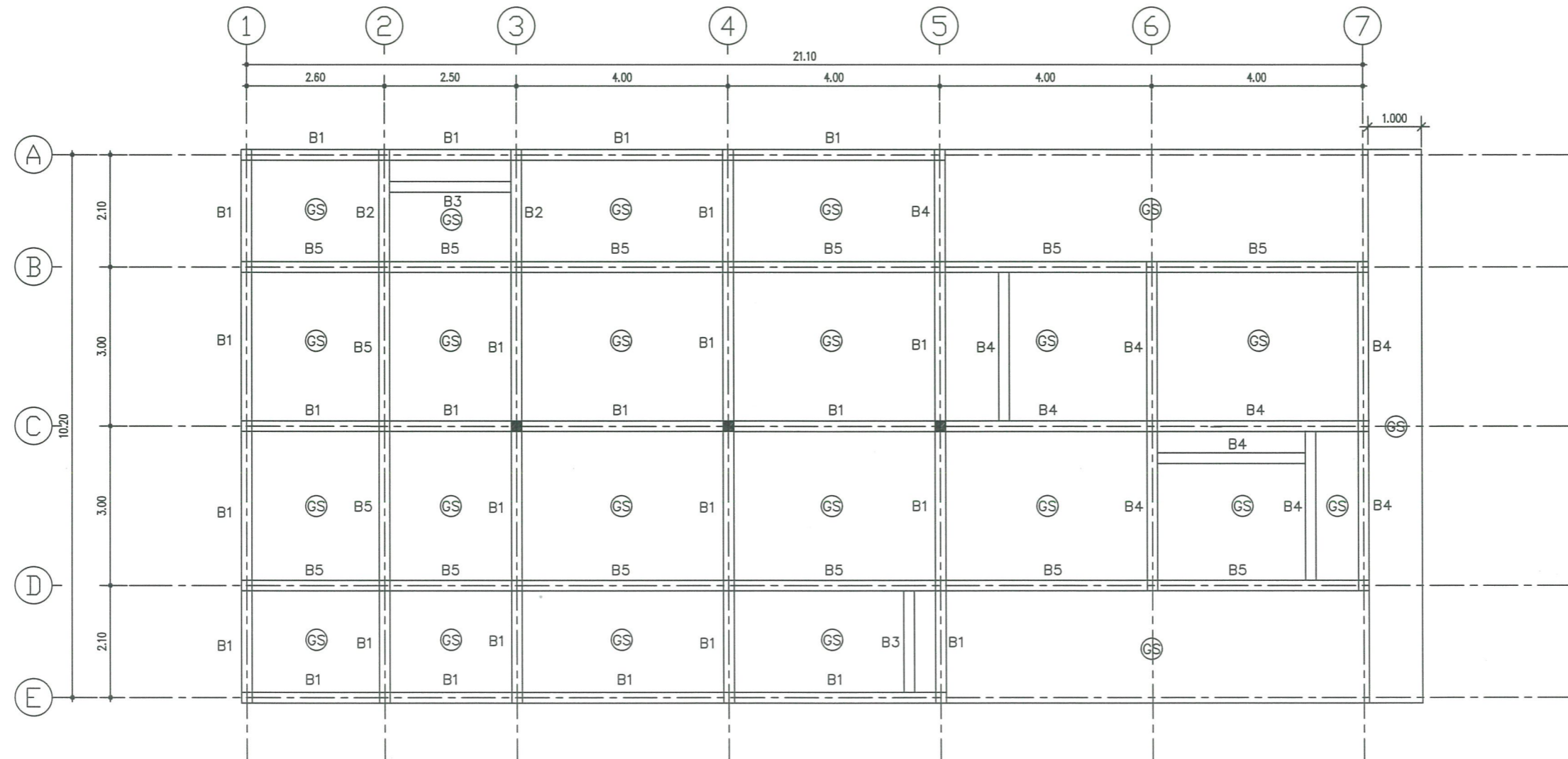

แปลนคาน-พื้น
SCALE 1 : 100



ศูนย์สนับสนุนการวิจัยและทดสอบวัสดุวิศวกรรม
มหาวิทยาลัยเทคโนโลยีราชมงคลธัญบุรี

รายการแก้ไข

โครงการ

ปรับปรุงอาคารปฏิบัติการพัฒนาผลิตภัณฑ์
อุตสาหกรรมเกษตร
ตำบลบางพระ อำเภอศรีราชา จังหวัดชลบุรี

สถานที่ก่อสร้าง

คณะวิทยาศาสตร์และเทคโนโลยี
มหาวิทยาลัยเทคโนโลยีราชมงคลธัญบุรี

สถาปนิก

วิศวกรโยธา

Signature
นายสีปภา พรหมปน อย.44393

นายศุภชัย เข็มทศ อย.63355

วิศวกรไฟฟ้า

เขียนแบบ

ตรวจแบบ

Signature
ผู้อำนวยการ
ศูนย์สนับสนุนการวิจัยและทดสอบวัสดุวิศวกรรม

เห็นชอบ

Signature
คณบดีคณะวิทยาศาสตร์และเทคโนโลยี

อนุมัติ

Signature
รักษาการผู้อำนวยการ
ศูนย์สนับสนุนการวิจัยและทดสอบวัสดุวิศวกรรม

แปลนแสดง

แผ่นที่	
จำนวน	33
วันที่	แปลนเลขที่
	FMIJTO-BP-07-2566

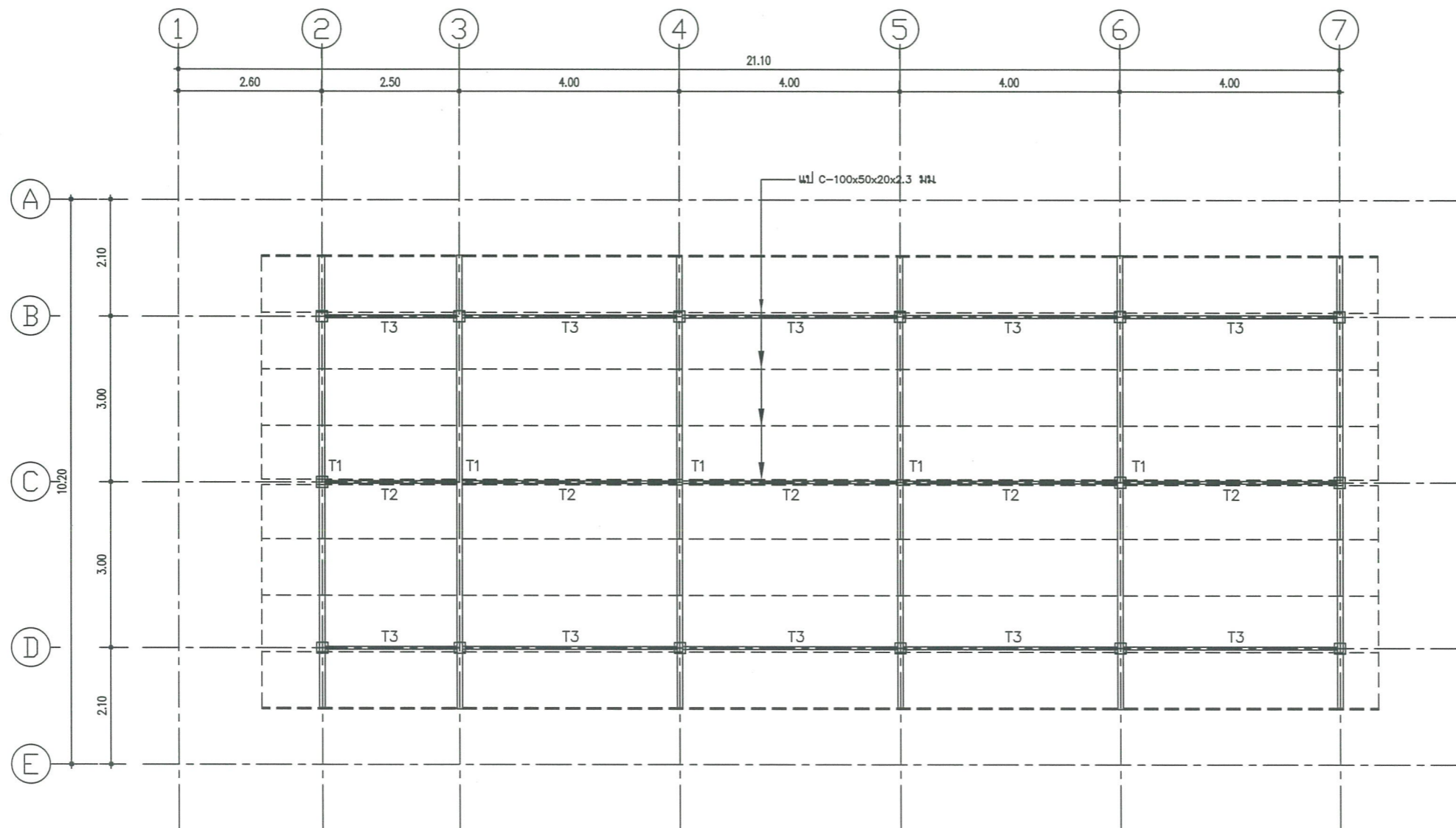

แปลนโครงหลังคา
SCALE 1 : 100



ศูนย์สนับสนุนการวิจัยและพัฒนาศูนย์วิศวกรรม
มหาวิทยาลัยเทคโนโลยีราชมงคลธัญบุรี

รายการแก้ไข

โครงการ
ปรับปรุงอาคารปฏิบัติการพัฒนาผลิตภัณฑ์
อุตสาหกรรมเกษตร
ตำบลบางพระ อำเภอศรีราชา จังหวัดชลบุรี
สถานที่ก่อสร้าง
คณะวิศวกรรมศาสตร์และเทคโนโลยี
มหาวิทยาลัยเทคโนโลยีราชมงคลธัญบุรี

สถาปนิก

วิศวกรโยธา
Signature
นายสืบสาร พรหมอิน ทย.44393
นายศุภชัย เข็มมาตุ ทย.63355

วิศวกรไฟฟ้า

เขียนแบบ

ตรวจแบบ
Signature
ผู้อำนวยการ
ศูนย์สนับสนุนการวิจัยและพัฒนาศูนย์วิศวกรรม

เห็นชอบ

Signature
คณบดีคณะวิศวกรรมศาสตร์และเทคโนโลยี

อนุมัติ
Signature
รักษาการคณบดี (รอง) วิทยาลัย
ปฏิบัติการอุตสาหกรรม
คณาจารย์คณะวิศวกรรมศาสตร์และเทคโนโลยีราชมงคลธัญบุรี
แบบแสดง

	แผ่นที่	
	จำนวน	33
วันที่	แปลนเลขที่	
		FMMJTC-BP-07-2566

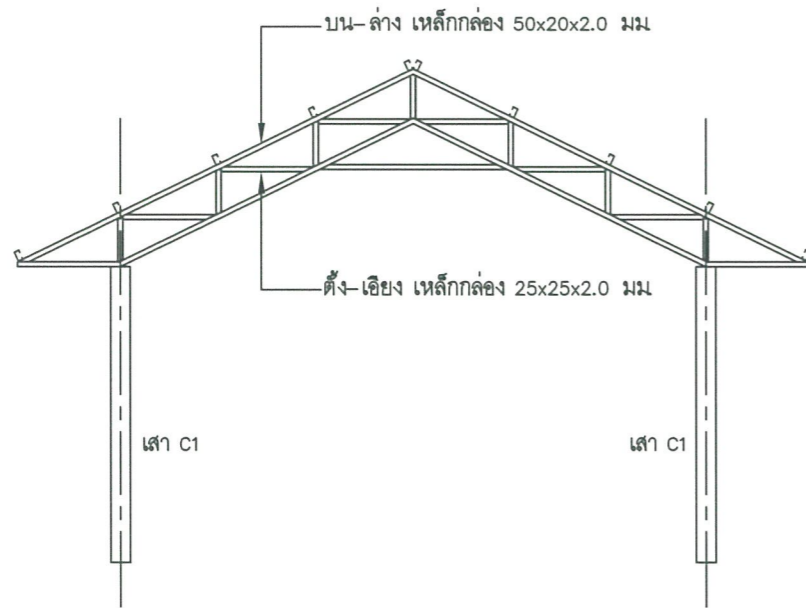

แบบขยาย T1
SCALE 1 : 50

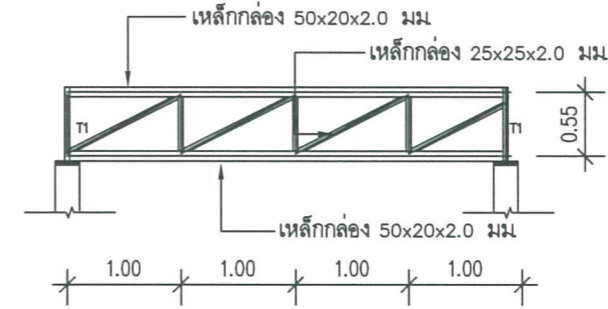

แบบขยาย T2
SCALE 1 : 50

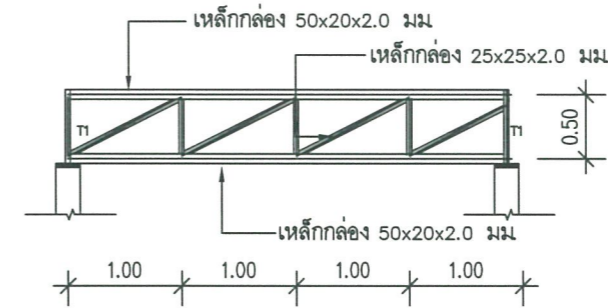

แบบขยาย T3
SCALE 1 : 50

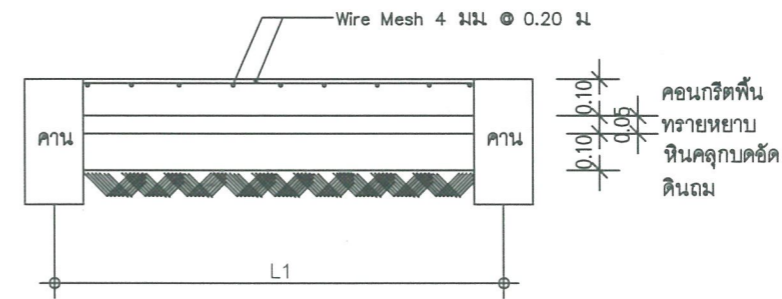
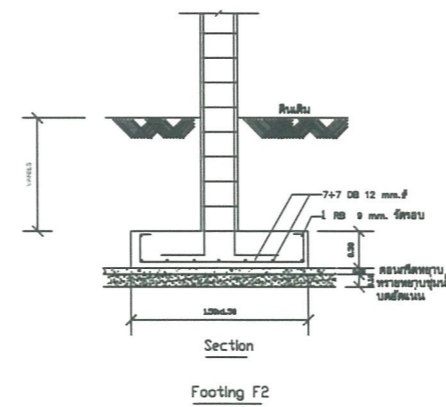
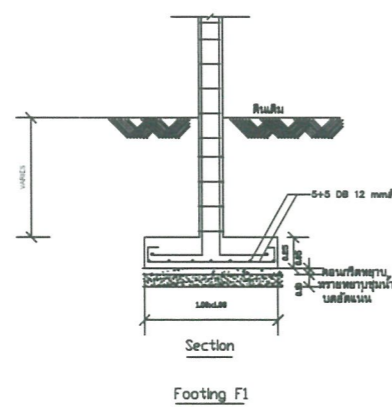
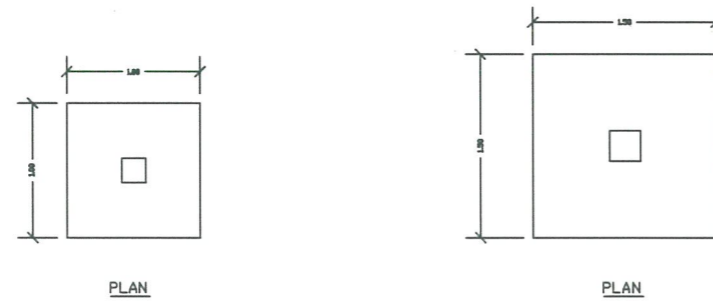

แบบขยายพื้น GS
SCALE 1:20

แบบขยายงานโครงสร้าง 1.



ศูนย์สนับสนุนการวิจัยและทดสอบวัสดุวิศวกรรม
มหาวิทยาลัยเทคโนโลยีราชมงคลธัญบุรี

รายการแก้ไข

โครงการ
ปรับปรุงอาคารปฏิบัติการพัฒนาผลิตภัณฑ์
อุตสาหกรรมเกษตร
ตำบลบางพระ อำเภอศรีราชา จังหวัดชลบุรี
สถานที่ก่อสร้าง
คณะวิศวกรรมศาสตร์และเทคโนโลยี
มหาวิทยาลัยเทคโนโลยีราชมงคลธัญบุรี

สถาปนิก

วิศวกรโยธา
Signatures
นายสิริภัทร พรหมเย็น ทย.44393

นายสุภชัย เข็มภาค ทย.63355

วิศวกรไฟฟ้า

เขียนแบบ

ตรวจแบบ
Signatures
ผู้อำนวยการ
ศูนย์สนับสนุนการวิจัยและทดสอบวัสดุวิศวกรรม

เห็นชอบ
Signature
คณบดีคณะวิศวกรรมศาสตร์และเทคโนโลยี

อนุมัติ
Signature
คณบดีคณะวิศวกรรมศาสตร์และเทคโนโลยี
มหาวิทยาลัยเทคโนโลยีราชมงคลธัญบุรี
แบบแสดง

แผ่นที่	
จำนวน	33
วันที่	แบบเลขที่
	FMJTT0-BP-07-2566



ศูนย์ดำเนินการวิจัยและทดสอบวัสดุวิศวกรรม
มหาวิทยาลัยเทคโนโลยีราชมงคลธัญบุรี

รายการแก้ไข

โครงการ
ปรับปรุงอาคารปฏิบัติการพัฒนาผลิตภัณฑ์
อุตสาหกรรมเกษตร
ตำบลบางพระ อำเภอศรีราชา จังหวัดชลบุรี
สถานที่ก่อสร้าง
คณะวิศวกรรมศาสตร์และเทคโนโลยี
มหาวิทยาลัยเทคโนโลยีราชมงคลธัญบุรี

สถาปนิก

วิศวกรโยธา
Sim
นายสิริภัทร พรหมนันทน์ รย.44393
นายสุภชัย เวียงมณี รย.63355

วิศวกรไฟฟ้า

เขียนแบบ

ตรวจแบบ
Sim
ผู้อำนวยการ
ศูนย์ดำเนินการวิจัยและทดสอบวัสดุวิศวกรรม

เห็นชอบ
Sim
คณบดีคณะวิศวกรรมศาสตร์และเทคโนโลยี

อนุมัติ
a
รองศาสตราจารย์ ดร.พนธ์ อดิเรกกุล
ผู้อำนวยการแผนก
จัดการศึกษาระดับปริญญาตรี
วิทยาลัยเทคโนโลยีราชมงคลธัญบุรี
แบบแสดง

วันที่	แผ่นที่	
	จำนวน	33
	แบบเลขที่	
		FMJTT0-BP-07-2566

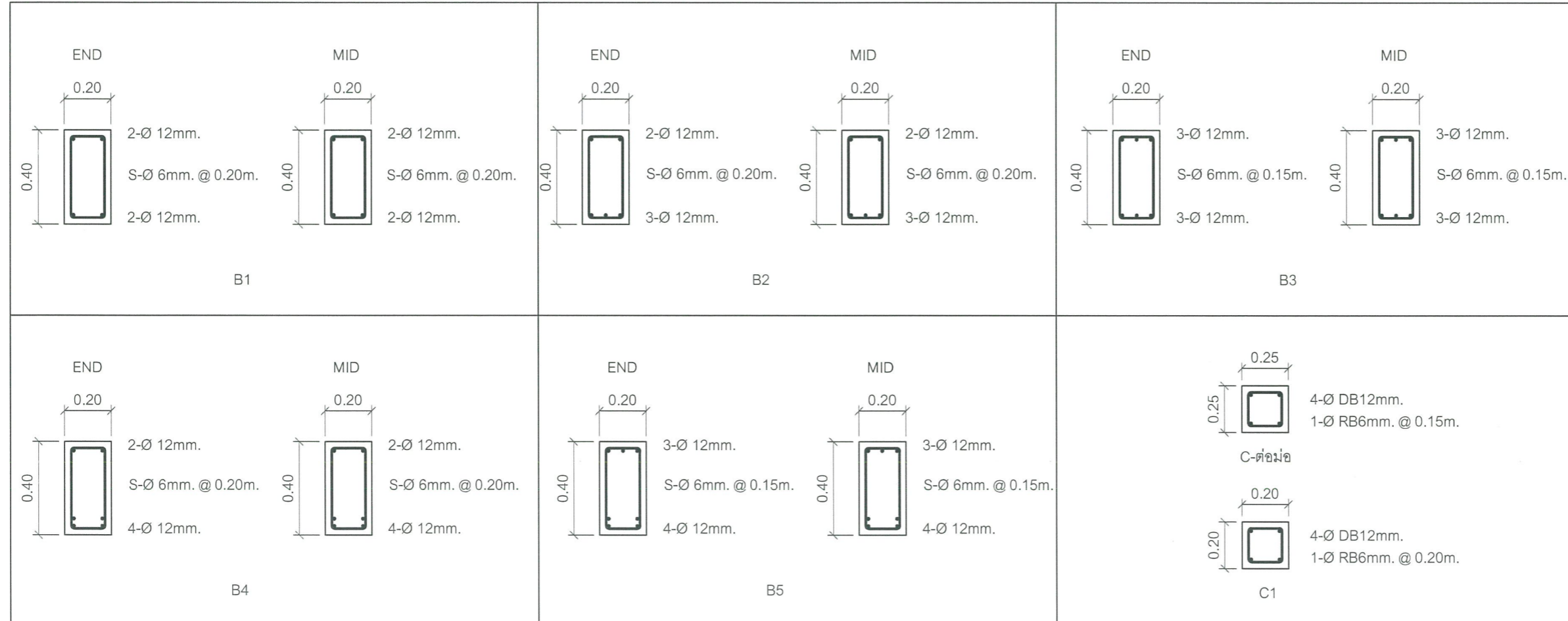

แบบขยายงานโครงสร้าง 2.

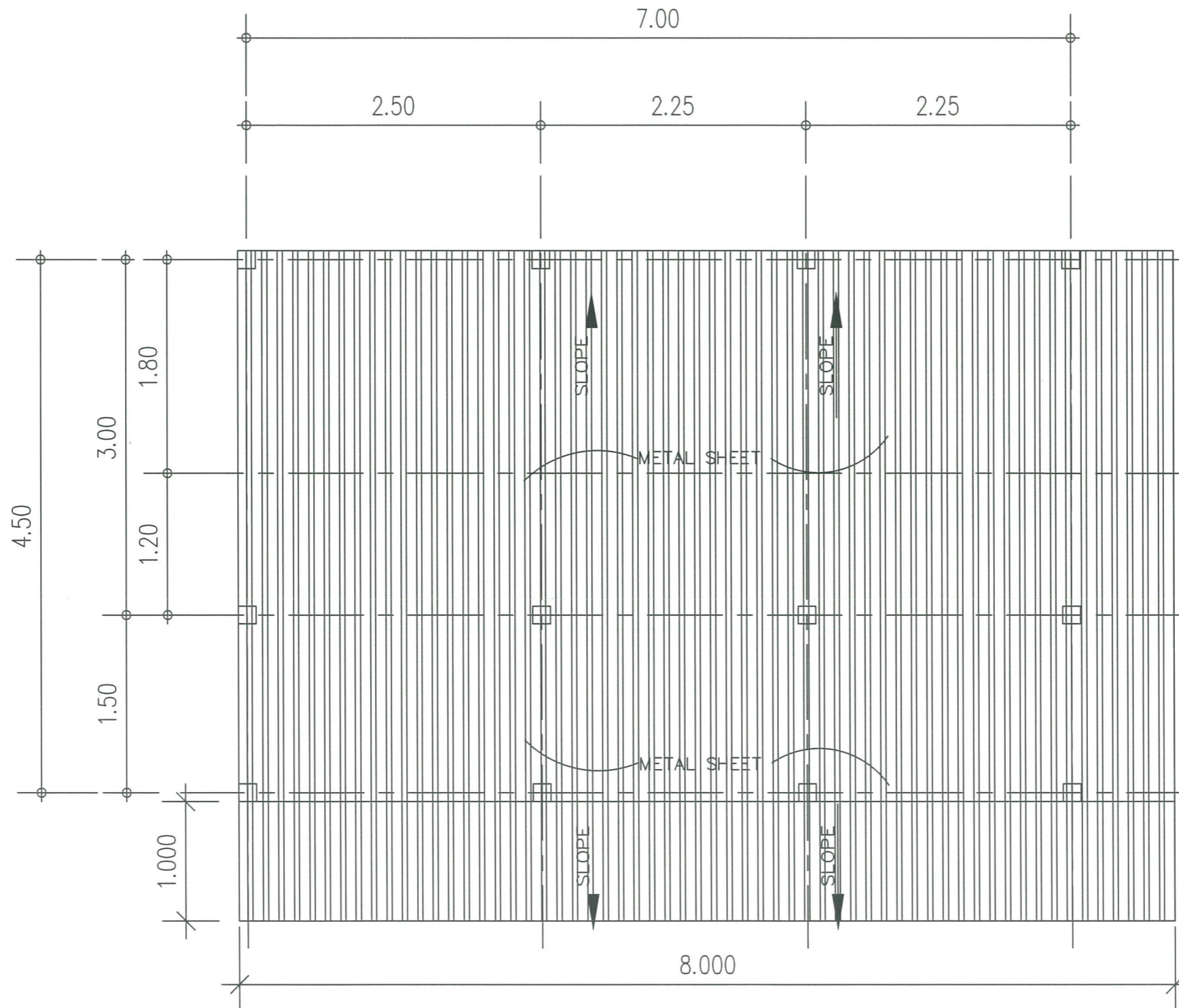

แปลนหลังคา
SCALE 1 : 100

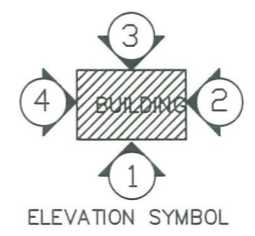

ศูนย์ด้านสถาปัตยกรรมและออกแบบวิศวกรรม
มหาวิทยาลัยเทคโนโลยีราชมงคลธัญบุรี

รายการแก้ไข

โครงการ
ปรับปรุงอาคารปฏิบัติการพัฒนาผลิตภัณฑ์
อุตสาหกรรมเกษตร
ตำบลบางพระ อำเภอศรีราชา จังหวัดชลบุรี
สถานที่ก่อสร้าง
คณะวิทยาศาสตร์และเทคโนโลยี
มหาวิทยาลัยเทคโนโลยีราชมงคลธัญบุรี

สถาปนิก

วิศวกรโยธา
Signature
นายสืบภัทร พรหมเป็น ทย.44393
นายสุภชัย เวียงมาตุ ทย.63355

วิศวกรไฟฟ้า

เขียนแบบ

ตรวจแบบ
Signature
ผู้อำนวยการ
ศูนย์ด้านสถาปัตยกรรมและออกแบบวิศวกรรม

เทพินชอปป
Signature
คณบดีคณะวิทยาศาสตร์และเทคโนโลยี

อนุมัติ
Signature
ศาสตราจารย์ ดร. รุ่งโรจน์ งามวงศ์วาน
อธิการบดีมหาวิทยาลัยเทคโนโลยีราชมงคลธัญบุรี
แบบแสดง

แผ่นที่	
จำนวน	33
วันที่	แบบเลขที่
	FMJTO-EP-07-2566

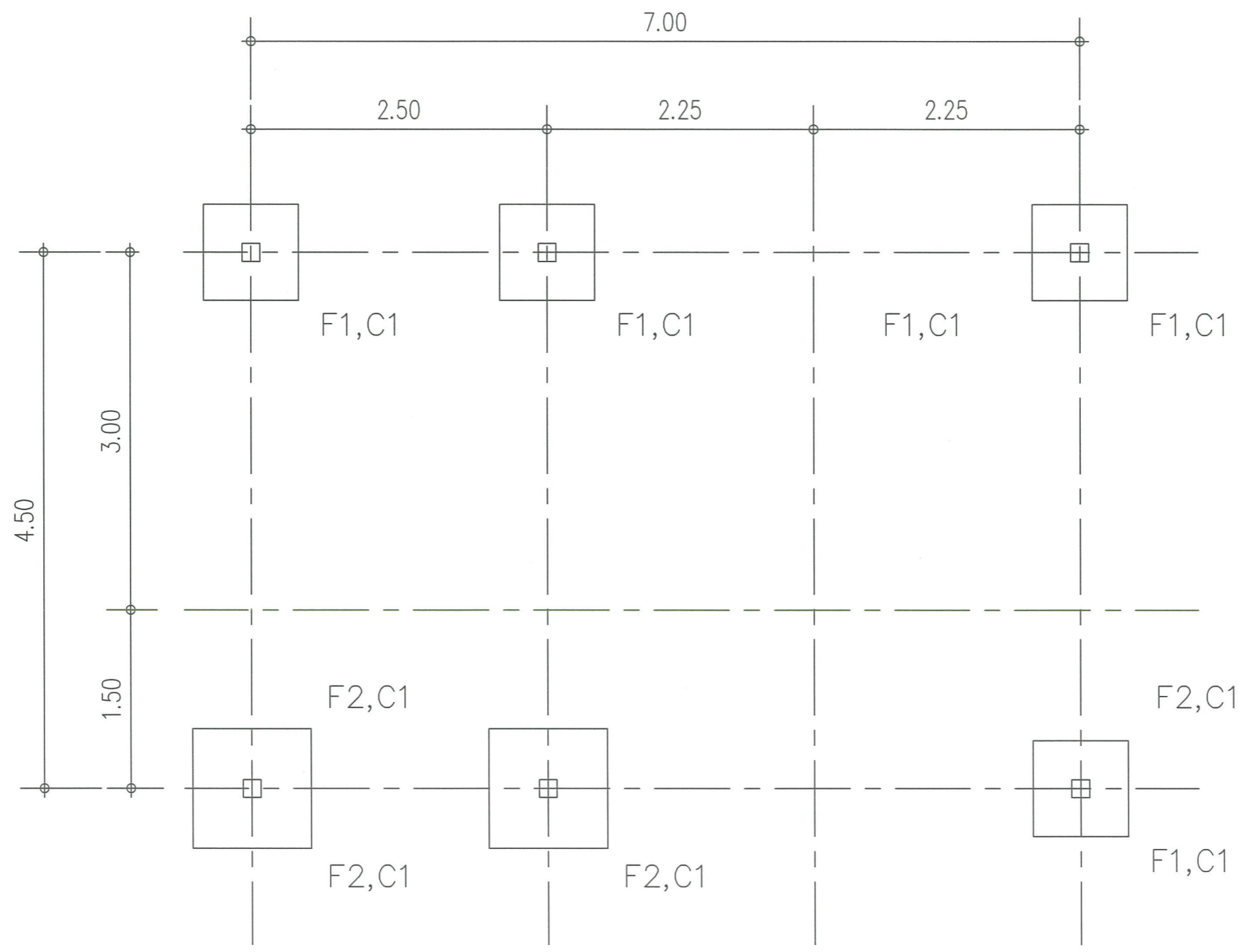

แปลนฐานราก
SCALE 1 : 100



ศูนย์สนับสนุนการวิจัยและพัฒนาวัสดุวิศวกรรม มหาวิทยาลัยเทคโนโลยีราชมงคลธัญบุรี

รายการแก้ไข

โครงการ
ปรับปรุงอาคารปฏิบัติการพัฒนาผลิตภัณฑ์
อุตสาหกรรมเกษตร
ตำบลบางพระ อำเภอศรีราชา จังหวัดชลบุรี
สถานที่ก่อสร้าง
คณะวิศวกรรมศาสตร์และเทคโนโลยี
มหาวิทยาลัยเทคโนโลยีราชมงคลธัญบุรี

สถาปนิก

วิศวกรโยธา
Signature
นายสิปปกร พรหมปั้น ทย.44393
นายศุภชัย เขียวสุ ทย.63355

วิศวกรไฟฟ้า

เขียนแบบ

ตรวจแบบ
Signature
ผู้อำนวยการ
ศูนย์สนับสนุนการวิจัยและพัฒนาวัสดุวิศวกรรม

เห็นชอบ
Signature
คณบดีคณะวิศวกรรมศาสตร์และเทคโนโลยี

อนุมัติ
Signature
รองคณบดีฝ่ายแผน
อธิการบดีมหาวิทยาลัยเทคโนโลยีราชมงคลธัญบุรี
แบบแสดง

หน้า	ที่	
จำนวน		33
วันที่	แบบเลขที่	
		PMJITTO-BP-07-2566

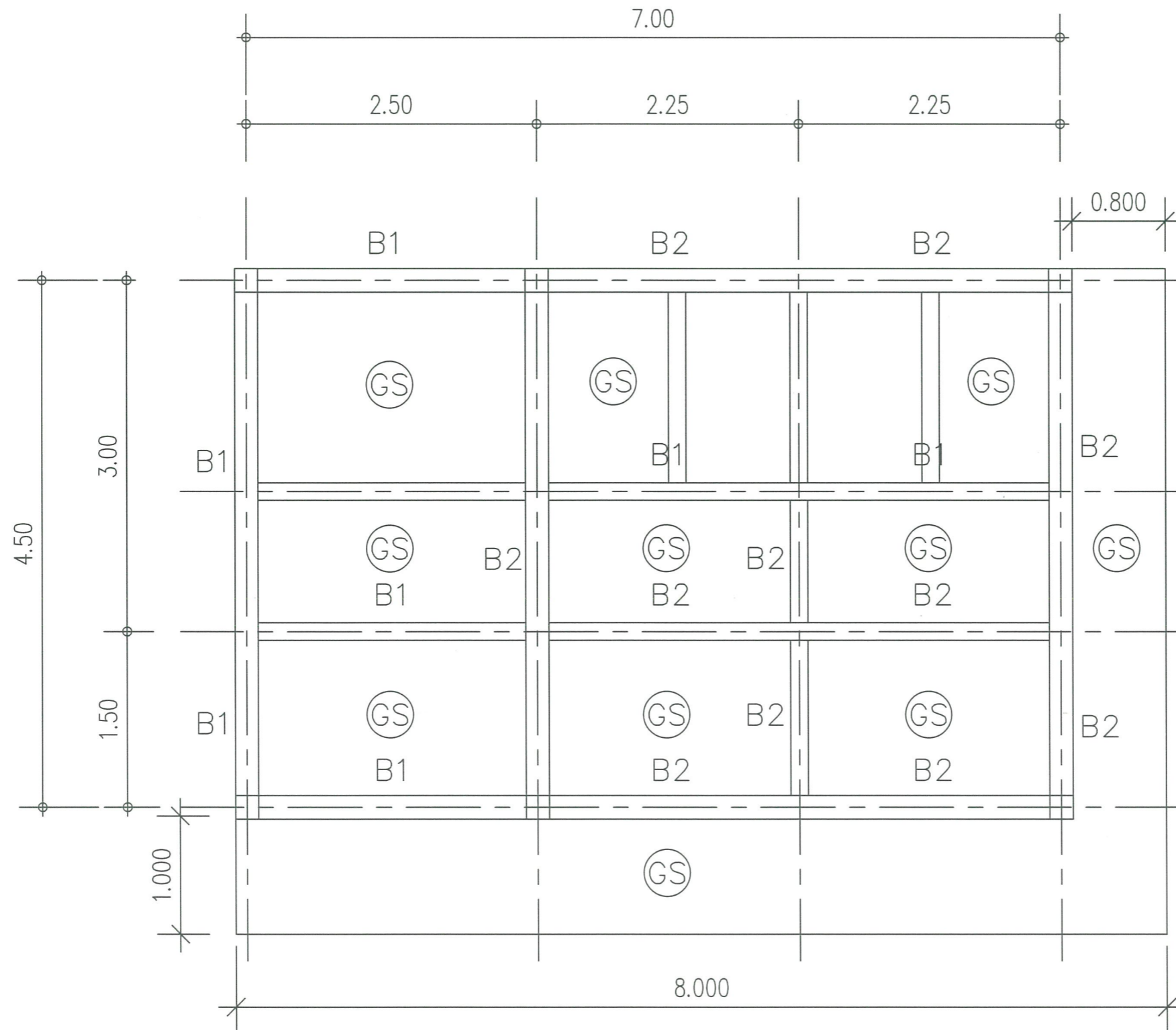

แปลนคาน-พื้น

SCALE 1 : 100



ศูนย์สนับสนุนการวิจัยและทดสอบวัสดุวิศวกรรม
มหาวิทยาลัยเทคโนโลยีราชมงคลธัญบุรี

รายการแก้ไข

โครงการ
ปรับปรุงอาคารปฏิบัติการพัฒนาผลิตภัณฑ์
อุตสาหกรรมเกษตร
ตำบลบางพระ อำเภอศรีราชา จังหวัดชลบุรี
สถานที่ก่อสร้าง
คณะวิทยาศาสตร์และเทคโนโลยี
มหาวิทยาลัยเทคโนโลยีราชมงคลธัญบุรี

สถาปนิก

วิศวกรโยธา
Signature
นายสีปภัทร พรหมอิน ทย.44493

นายสุภชัย เข็มเกตุ ทย.63355

วิศวกรไฟฟ้า

เขียนแบบ

ตรวจแบบ
Signature
ผู้อำนวยการ
ศูนย์สนับสนุนการวิจัยและทดสอบวัสดุวิศวกรรม

เห็นชอบ

Signature
คณบดีคณะวิทยาศาสตร์และเทคโนโลยี

อนุมัติ
Signature
ผู้อำนวยการกองช่างโยธา
สำนักวิชาช่างโยธา
สถาบันคชวิทยามหาวิทยาลัยเทคโนโลยีราชมงคลธัญบุรี
แบบแปลน

วันที่	วันที่
จำนวน	33
วันที่	วันที่
PMJTTO-BP-07-2566	

▽ ระดับหลังคา +4.25

▽ ระดับหัวเสา +3.15

1.100

▽ ระดับพื้นภายนอก +0.30

▽ ระดับพื้นเดิม +0.00

ระดับพื้นภายใน +0.45

▽ ระดับหลังคา +4.25

▽ ระดับหัวเสา +3.15

1.100

▽ ระดับพื้นภายนอก +0.30

▽ ระดับพื้นเดิม +0.00

ระดับพื้นภายใน +0.45

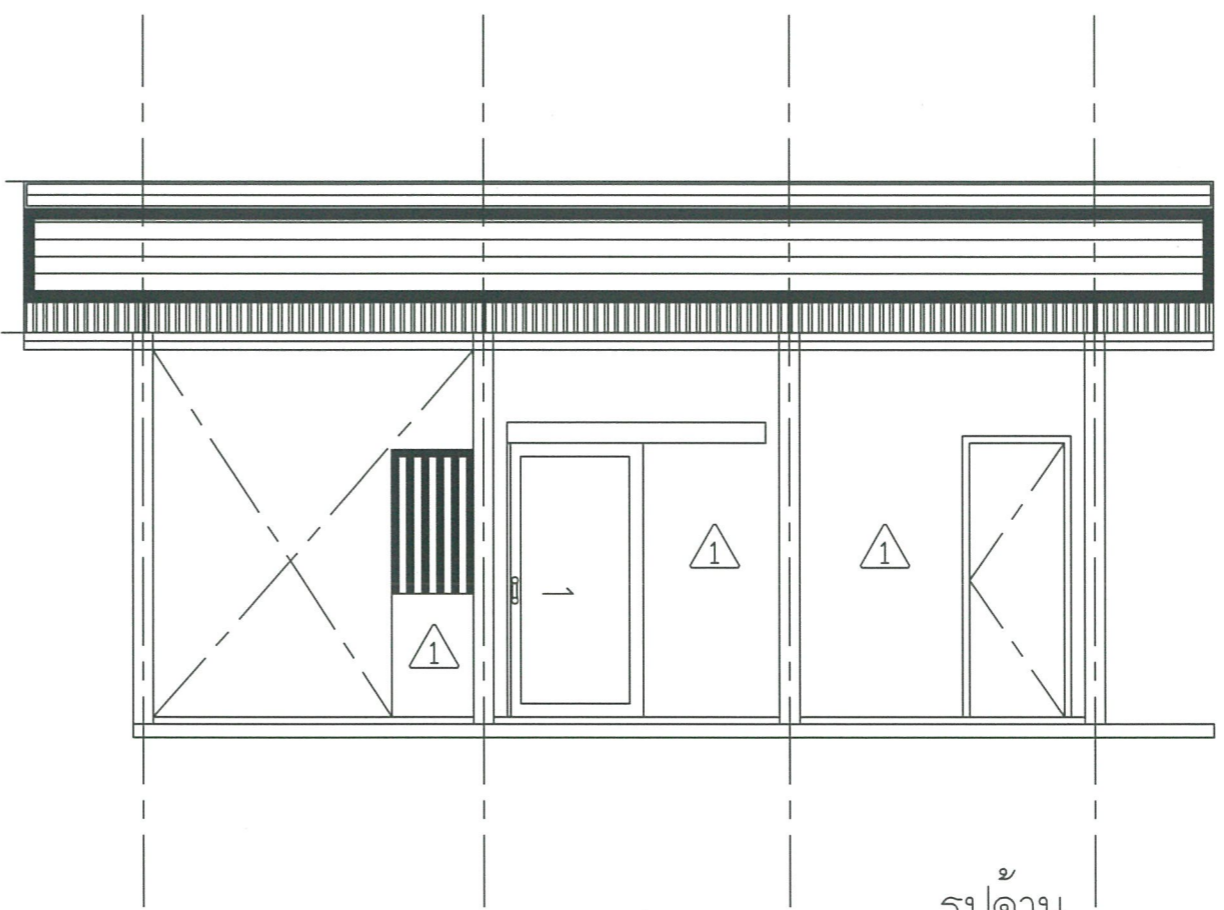

รูปด้าน
๑
SCALE 1 : 100

1

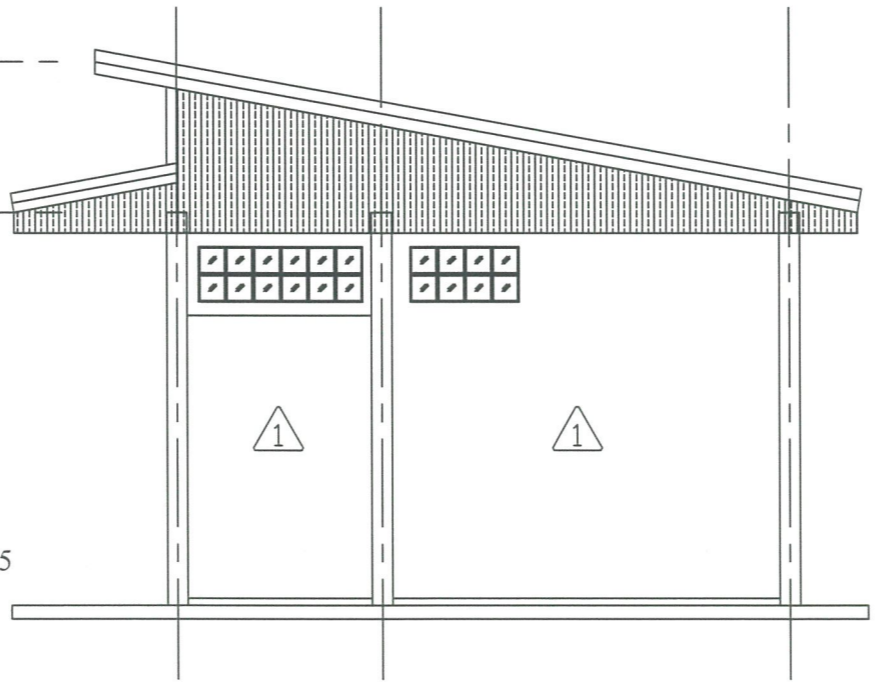

รูปด้าน
๒
SCALE 1 : 100

2



ศูนย์สนับสนุนการเรียนการสอนวิศวกรรมศาสตร์
มหาวิทยาลัยเทคโนโลยีราชมงคลธัญบุรี

รายการแก้ไข

โครงการ
ปรับปรุงอาคารปฏิบัติการพัฒนาผลิตภัณฑ์
อุตสาหกรรมเกษตร
ตำบลบางพระ อำเภอศรีราชา จังหวัดชลบุรี

สถานที่ก่อสร้าง
คณะวิศวกรรมศาสตร์และเทคโนโลยี
มหาวิทยาลัยเทคโนโลยีราชมงคลธัญบุรี

สถาปนิก

วิศวกรโยธา
Signature
นายตีปกร พรหมอิน ทย.44393
นายศุภชัย เวียงกุด ทย.63355

วิศวกรไฟฟ้า

เขียนแบบ

ตรวจแบบ
Signature
ผู้อำนวยการ
ศูนย์สนับสนุนการเรียนการสอนวิศวกรรมศาสตร์

เห็นชอบ
Signature
คณบดีคณะวิศวกรรมศาสตร์และเทคโนโลยี

อนุมัติ
Signature
รักษาการคณบดีคณะวิศวกรรมศาสตร์และเทคโนโลยี
ผู้อำนวยการศูนย์สนับสนุนการเรียนการสอนวิศวกรรมศาสตร์
แบบแสดง

วันที่	วันที่
จำนวน	33
วันที่	แบบเลขที่
	PMJTTC-BP-07-2566

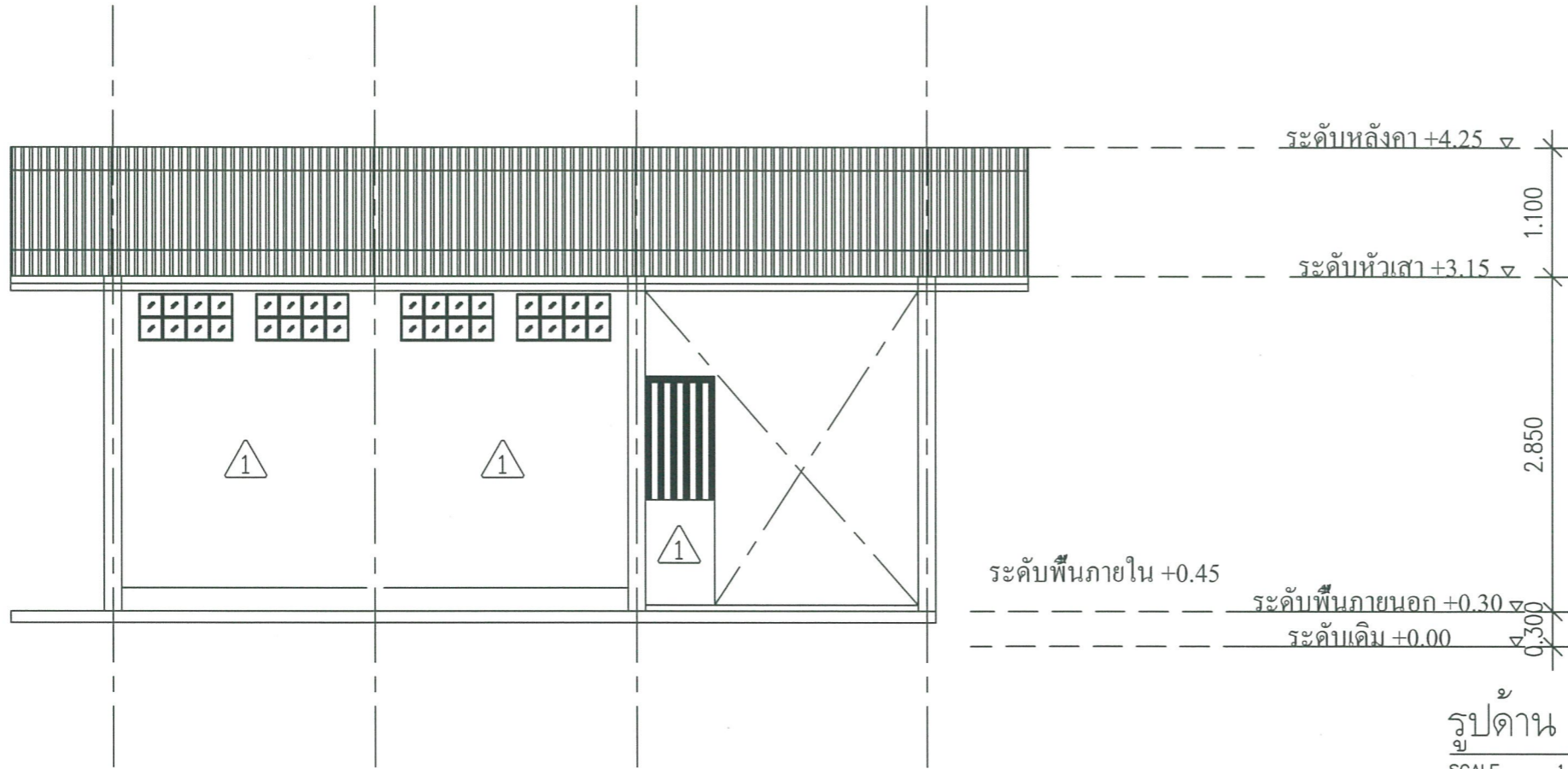

รูปด้าน
SCALE 1 : 100

3

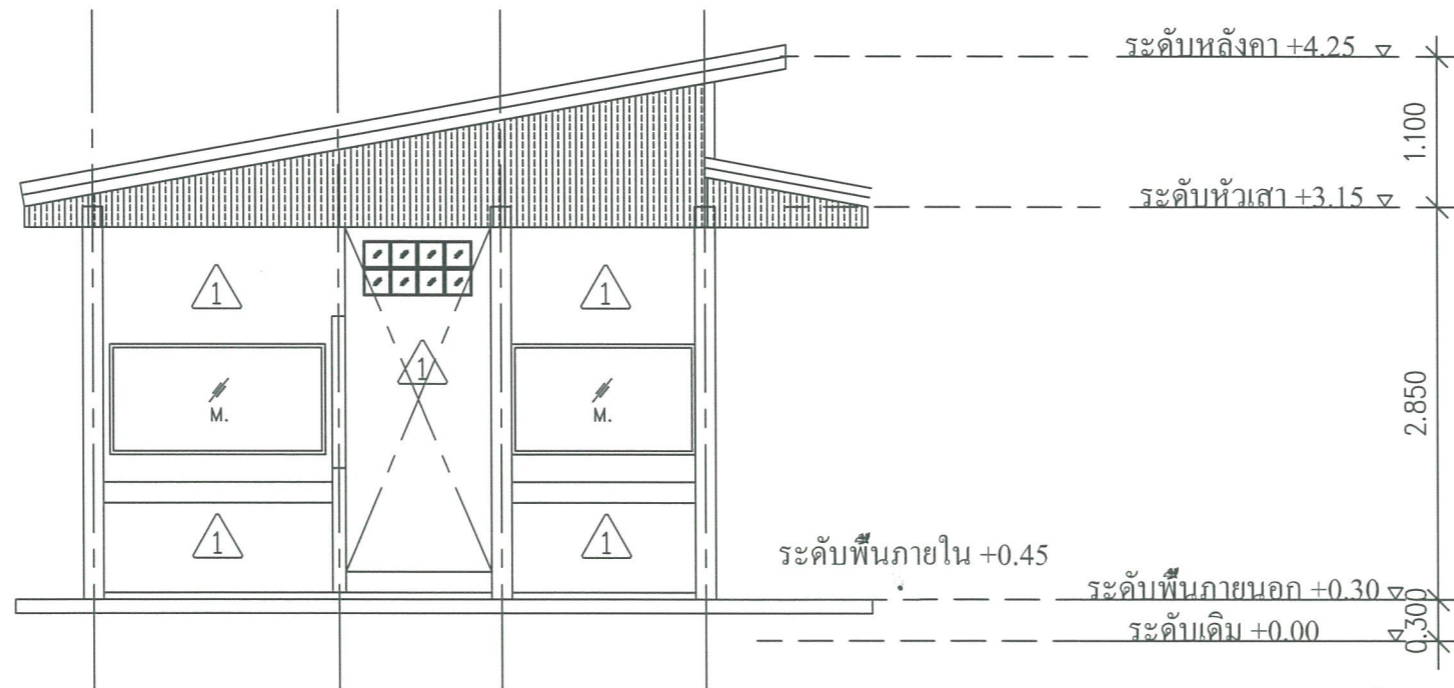

รูปด้าน
SCALE 1 : 100

4



ศูนย์สนับสนุนการวิจัยและถ่ายทอดนวัตกรรม
มหาวิทยาลัยเทคโนโลยีราชมงคลธัญบุรี

รายการแก้ไข

โครงการ

ปรับปรุงอาคารปฏิบัติการพัฒนาผลิตภัณฑ์
อุตสาหกรรมเกษตร
ตำบลบางพระ อำเภอศรีราชา จังหวัดชลบุรี

สถานที่ก่อสร้าง

คณะวิทยาศาสตร์และเทคโนโลยี
มหาวิทยาลัยเทคโนโลยีราชมงคลธัญบุรี

สถาปนิก

วิศวกรโยธา

Signature
นายสิทธิพร พรหมอิน ทย.44393

นายสุภชัย เข็มเทศ ทย.63355

วิศวกรไฟฟ้า

เขียนแบบ

ตรวจแบบ

Signature
ผู้อำนวยการ
ศูนย์สนับสนุนการวิจัยและถ่ายทอดนวัตกรรม

เห็นชอบ

Signature
คณบดีคณะวิทยาศาสตร์และเทคโนโลยี

อนุมัติ

Signature
รักษาการแทน ผอ.กอง
ศิลปศึกษา

อธิการบดีมหาวิทยาลัยเทคโนโลยีราชมงคลธัญบุรี

แบบแสดง

แผ่นที่	
จำนวน	33
วันที่	แบบเลขที่
	FMJTTO-BP-07-2564

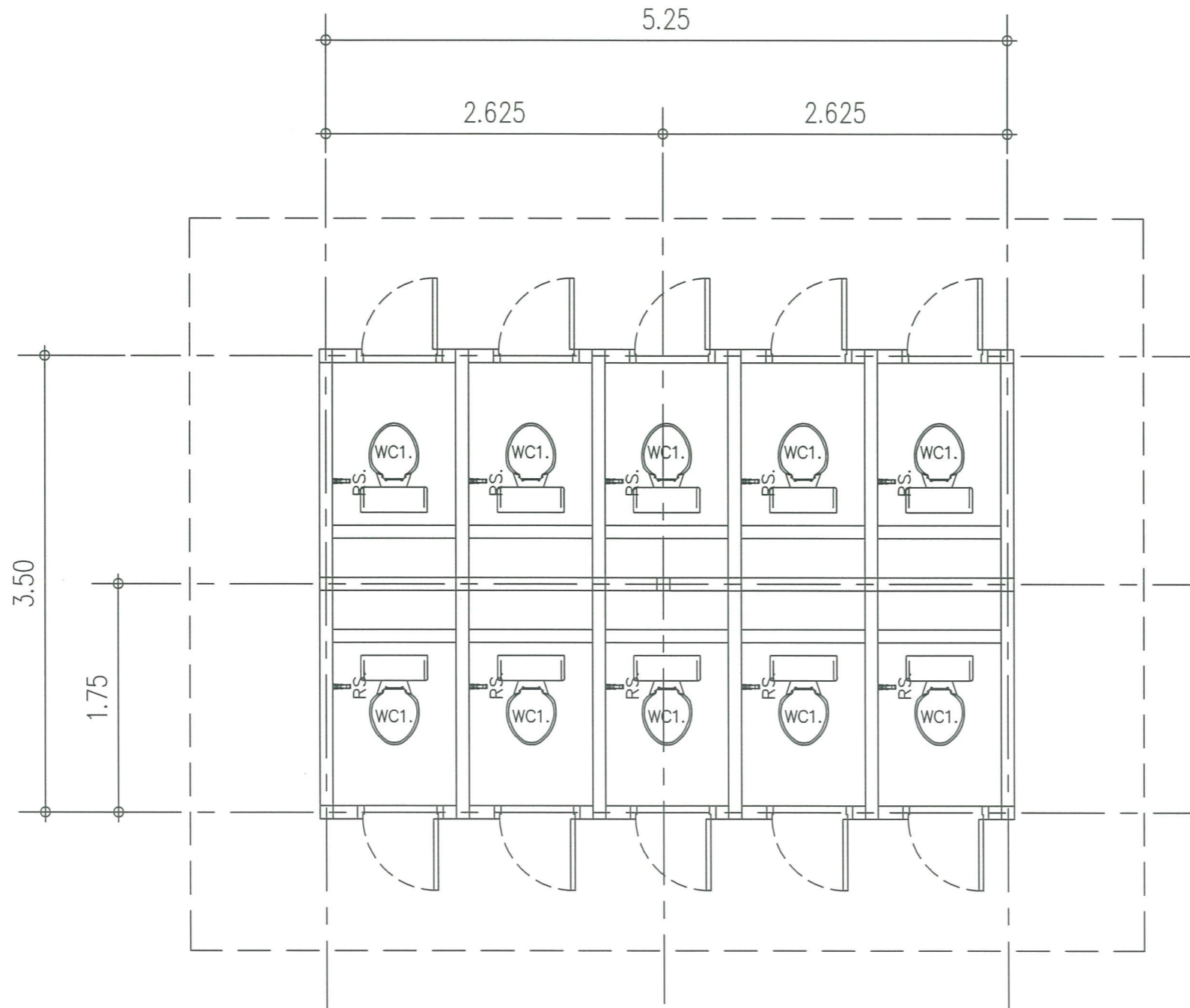

แปลนห้องน้ำเดิม

SCALE 1 : 100



ศูนย์สนับสนุนการวิจัยและทดสอบวัสดุวิศวกรรม
มหาวิทยาลัยเทคโนโลยีราชมงคลพระนคร

รายการแก้ไข

โครงการ
ปรับปรุงอาคารปฏิบัติการพัฒนาผลิตภัณฑ์
อุตสาหกรรมเกษตร
ตำบลบางพระ อำเภอศรีราชา จังหวัดชลบุรี

สถานที่ก่อสร้าง
คณะวิศวกรรมศาสตร์และเทคโนโลยี
มหาวิทยาลัยเทคโนโลยีราชมงคลพระนคร

สถาปนิก

วิศวกรโยธา
Signature
นายสีปภกร พรหมรัตน์ ทย.44393

นายสุภชัย เข็มทศ ทย.63355

วิศวกรไฟฟ้า

เขียนแบบ

ตรวจแบบ
Signature
ผู้อำนวยการ
ศูนย์สนับสนุนการวิจัยและทดสอบวัสดุวิศวกรรม

เห็นชอบ
Signature
คณบดีคณะวิศวกรรมศาสตร์และเทคโนโลยี

อนุมัติ
Signature
รองคณบดีคณะเทคโนโลยี
ปฏิบัติราชการแทน
อธิการบดีมหาวิทยาลัยเทคโนโลยีราชมงคลพระนคร
แบบแสดง

	แผ่นที่	
	จำนวน	33
วันที่	แปลนเลขที่	
		FMUTTO-BP-07-2566

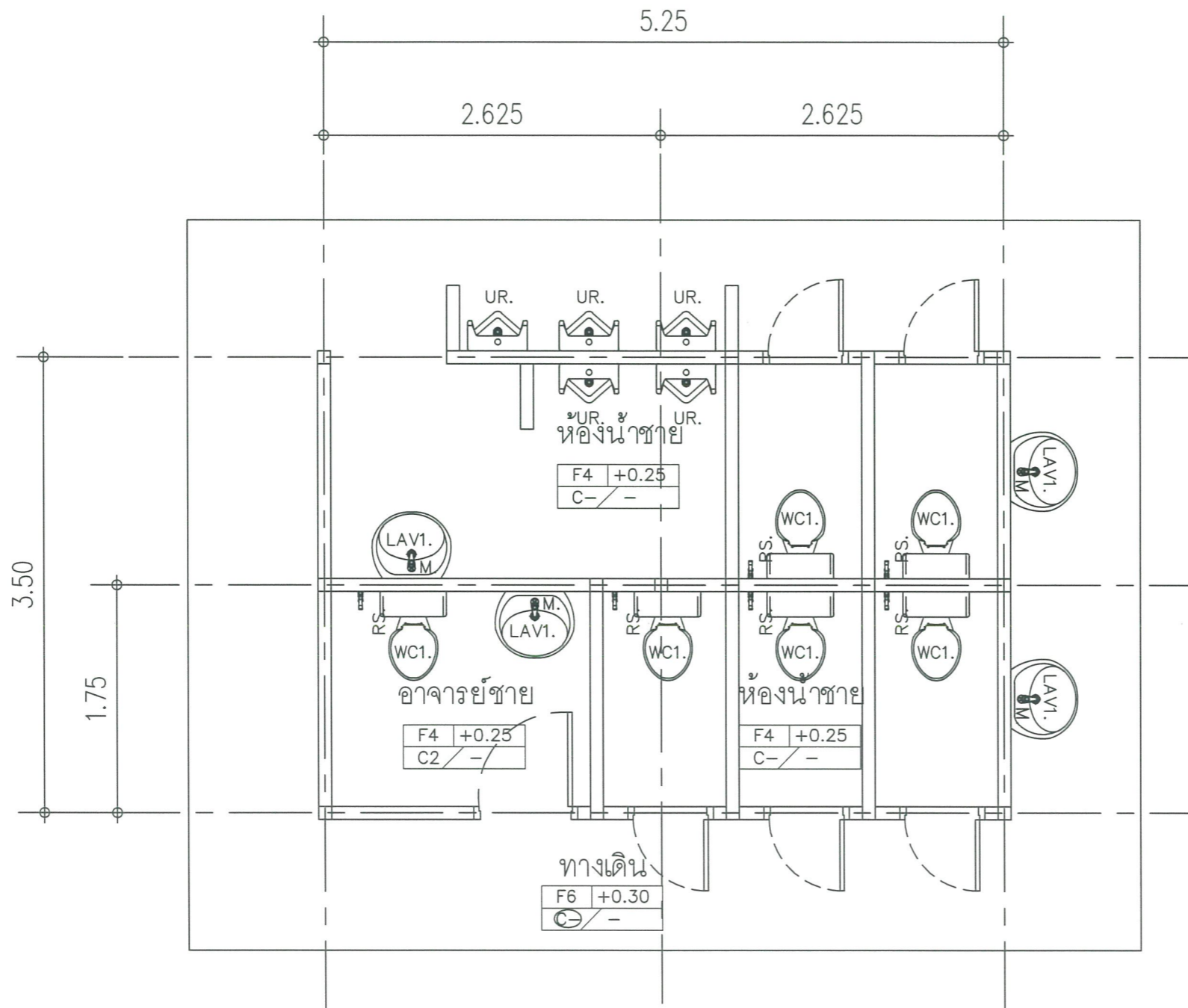

แปลนห้องปรับปรุง
SCALE 1 : 100



ศูนย์นิเทศน์การวิจัยและออกแบบวิศวกรรม
มหาวิทยาลัยเทคโนโลยีราชมงคลธัญบุรี

รายการแก้ไข

โครงการ
ปรับปรุงอาคารปฏิบัติการพัฒนาผลิตภัณฑ์
อุตสาหกรรมเกษตร
ตำบลบางพระ อำเภอศรีราชา จังหวัดชลบุรี
สถานที่ก่อสร้าง
คณะวิศวกรรมและเทคโนโลยี
มหาวิทยาลัยเทคโนโลยีราชมงคลธัญบุรี

สถาปนิก

วิศวกรโยธา
Signature
นายสีปภา พรหมอิน ทย.44393
นายศุภชัย เวียงสุ ทย.63355

วิศวกรไฟฟ้า

เขียนแบบ

ตรวจแบบ
Signature
ผู้อำนวยการ
ศูนย์นิเทศน์การวิจัยและออกแบบวิศวกรรม

เห็นชอบ
Signature
คณบดีคณะวิศวกรรมและเทคโนโลยี

อนุมัติ
Signature
คณบดีคณะวิศวกรรมและเทคโนโลยี
โรงเรียนวิศวกรรม
โรงเรียนวิศวกรรม
อาคารคณะวิศวกรรมและเทคโนโลยีราชมงคลธัญบุรี
แบบแสดง

แผ่นที่	
จำนวน	33
วันที่	แบบเลขที่
	FMMJTO-BP-07-2564

หมายเลข	1N	หมายเลข	5	หมายเลข	3N	หมายเลข	4
ลักษณะ	ประตูบานเลื่อนคู่ รางแขวน	ลักษณะ	ประตูบานเลื่อนเดี่ยว รางแขวน	ลักษณะ	หน้าต่างบานเลื่อน	ลักษณะ	หน้าต่างบาน FIX
วงกบ	อลูมิเนียมอบสี 2"x4"	วงกบ	อลูมิเนียมสีธรรมชาติ 2"x4"	วงกบ	อลูมิเนียมอบสี	วงกบ	อลูมิเนียมอบสี
กรอบบาน	อลูมิเนียมอบสี	กรอบบาน	อลูมิเนียมสีธรรมชาติ	กรอบบาน	อลูมิเนียมอบสี	กรอบบาน	อลูมิเนียมอบสี
กฏเกณฑ์	ฝังในกรอบบาน	กฏเกณฑ์		กฏเกณฑ์	ฝังในกรอบบาน	กฏเกณฑ์	-
ลูกพับ	กระจกใสหนา 5 มม	ลูกพับ	กระจกฝ้า หนา 5 มม	ลูกพับ	กระจกใสเขียว หนา 5 มม	ลูกพับ	กระจกใสเขียว หนา 5 มม
อุปกรณ์อื่น	กลอนฝังในกรอบบาน	อุปกรณ์อื่น	กลอนฝังในกรอบบาน	อุปกรณ์อื่น	กลอนฝังในกรอบบาน	อุปกรณ์อื่น	-
ระดับพื้นห้อง		ระดับพื้นห้อง		ระดับพื้นห้อง		ระดับพื้นห้อง	
หมายเลข	1	หมายเลข	2	หมายเลข	3	หมายเลข	1
ลักษณะ	ประตูบานเลื่อนเดี่ยว พร้อมกระจกบาน FIX	ลักษณะ	ประตูบานสวิง พร้อมช่องแสง	ลักษณะ	ประตู UPVCบานเปิด พร้อมวงกบ	ลักษณะ	หน้าต่างบาน FIX
วงกบ	อลูมิเนียมอบสี ลายไม้ 2"x4"	วงกบ	อลูมิเนียมอบสี ลายไม้ 2"x4"	วงกบ	UPVC	วงกบ	อลูมิเนียมอบสี ลายไม้ 2"x4"
กรอบบาน	อลูมิเนียมอบสี ลายไม้	กรอบบาน	อลูมิเนียมอบสี ลายไม้	กรอบบาน		กรอบบาน	อลูมิเนียมอบสี ลายไม้
กฏเกณฑ์	ฝังในกรอบบาน	กฏเกณฑ์	ฝังในกรอบบาน	กฏเกณฑ์	ลูกบิดสแตนเลส	กฏเกณฑ์	-
ลูกพับ	กระจกใสเขียวหนา 6 มม	ลูกพับ	กระจกฝ้า หนา 6 มม	ลูกพับ		ลูกพับ	กระจกใสเขียว หนา 6 มม
อุปกรณ์อื่น	sensor ประตูเลื่อนอัตโนมัติ	อุปกรณ์อื่น	มือจับสแตนเลส	อุปกรณ์อื่น	บานพับสแตนเลส	อุปกรณ์อื่น	-
ระดับพื้นห้อง		ระดับพื้นห้อง		ระดับพื้นห้อง		ระดับพื้นห้อง	
หมายเลข	2	หมายเลข	3	หมายเลข	4	หมายเลข	5
ลักษณะ	หน้าต่างบานเลื่อนสลับ พร้อมช่องแสง	ลักษณะ	หน้าต่างบาน FIX	ลักษณะ	หน้าต่างบาน FIX	ลักษณะ	หน้าต่างบาน FIX
วงกบ	อลูมิเนียมอบสี ลายไม้ 2"x4"	วงกบ	อลูมิเนียมอบสี ลายไม้ 2"x4"	วงกบ	อลูมิเนียมอบสี ลายไม้ 2"x4"	วงกบ	อลูมิเนียมอบสี ลายไม้ 2"x4"
กรอบบาน	อลูมิเนียมอบสี ลายไม้	กรอบบาน	อลูมิเนียมอบสี ลายไม้	กรอบบาน	อลูมิเนียมอบสี ลายไม้	กรอบบาน	อลูมิเนียมอบสี ลายไม้
กฏเกณฑ์	ฝังในกรอบบาน	กฏเกณฑ์	-	กฏเกณฑ์	-	กฏเกณฑ์	-
ลูกพับ	กระจกใสเขียว หนา 6 มม	ลูกพับ	กระจกใสเขียว หนา 6 มม	ลูกพับ	กระจกใสเขียว หนา 6 มม	ลูกพับ	กระจกใสเขียว หนา 6 มม
อุปกรณ์อื่น	-	อุปกรณ์อื่น	-	อุปกรณ์อื่น	-	อุปกรณ์อื่น	-



ศูนย์สนับสนุนการวิจัยและพัฒนาคณะวิศวกรรมศาสตร์ มหาวิทยาลัยราชภัฏบรจรัม

รายการแก้ไข

โครงการ
ปรับปรุงอาคารปฏิบัติการพัฒนาผลิตภัณฑ์อุตสาหกรรม
ตำบลบึงพระ อำเภอศรีราชา จังหวัดชลบุรี

สถานที่ก่อสร้าง
คณะวิศวกรรมศาสตร์และเทคโนโลยี
มหาวิทยาลัยราชภัฏบรจรัม

สถาปนิก

วิศวกรโยธา

นายอภิรักษ์ พรหมอิน ทย.44993

นายศุภชัย เข็มมาศ ทย.63355

วิศวกรไฟฟ้า

เขียนแบบ

ตรวจสอบ

ศูนย์สนับสนุนการวิจัยและพัฒนาคณะวิศวกรรมศาสตร์ มหาวิทยาลัยราชภัฏบรจรัม

เห็นชอบ

อนุมัติ

รักษาการคณบดีคณะวิศวกรรมศาสตร์

ปฐมนิเทศกรรมการ

อธิการบดีมหาวิทยาลัยราชภัฏบรจรัม

แบบแสดง

วันที่

จำนวน 33

วันที่

แบบเลขที่

RMJTO-SP-07-2566