



ศูนย์สนับสนุนการวิจัยและทดสอบวัสดุวิศวกรรม
มหาวิทยาลัยเทคโนโลยีราชมงคลตะวันออก

โครงการก่อสร้าง

ปรับปรุงอาคารสาขาวิชาสัตวศาสตร์
ตำบลบางพระ อำเภอศรีราชา จังหวัดชลบุรี
สถานที่ก่อสร้าง

สาขาวิชาสัตวศาสตร์ คณะเกษตรศาสตร์และทรัพยากรธรรมชาติ

มหาวิทยาลัยเทคโนโลยีราชมงคลตะวันออก

43 หมู่ 6 ต.บางพระ อ.ศรีราชา จ.ชลบุรี



ศูนย์พัฒนาระบบบริหารงาน
และพัฒนาระบบบริหารงาน
มหาวิทยาลัยเทคโนโลยีราชมงคลธัญบุรี

รายการแก้ไข

โครงการก่อสร้าง

ปรับปรุงอาคารสาขาวิชาสัตวศาสตร์
ตำบลบางพระ อำเภอศรีราชา จังหวัดชลบุรี

สถานที่ก่อสร้าง
มหาวิทยาลัยเทคโนโลยีราชมงคลธัญบุรี
ตำบลบางพระ อำเภอศรีราชา จังหวัดชลบุรี

สถาปนิก

วิศวกรโครงสร้าง
[Signature]
นายศุภชัย เชื้อเอก กย.63355
[Signature]
นายพิปภร พรหมนรินทร์ กย.44393

วิศวกรสุขาภิบาล

วิศวกรไฟฟ้า

เขียนแบบ

ตรวจแบบ
[Signature]
ผู้อำนวยการศูนย์พัฒนาระบบบริหารงานและพัฒนาระบบบริหารงาน
เทคโนซอน

[Signature]
คณบดีคณะเกษตรศาสตร์และทรัพยากรธรรมชาติ
ธัญบุรี

[Signature]
อธิการบดี
มหาวิทยาลัยเทคโนโลยีราชมงคลธัญบุรี



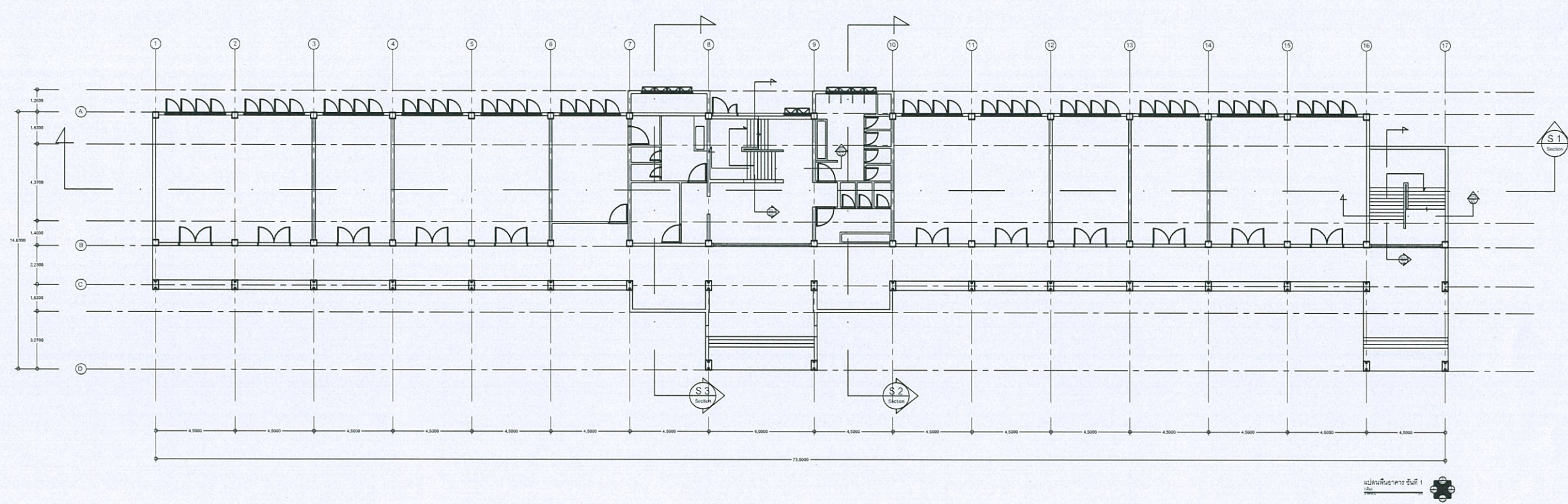

แบบแสดง

	No.	
	TOTAL	
DATE	CODE	



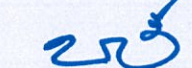

ศูนย์สนับสนุนการวิจัย
และทดสอบวัสดุวิศวกรรม
มหาวิทยาลัยเทคโนโลยีราชมงคลธัญบุรี

รายการแก้ไข						
โครงการก่อสร้าง ปรับปรุงอาคารสาขาวิชาวิศวกรรม ตำบลบางพระ อำเภอศรีราชา จังหวัดชลบุรี						
สถานที่ก่อสร้าง มหาวิทยาลัยเทคโนโลยีราชมงคลธัญบุรี ตำบลบางพระ อำเภอศรีราชา จังหวัดชลบุรี						
สถาปนิก						
วิศวกรโครงสร้าง  นายศุภชัย เชื้อเอก ภ.ย.63355  นายสิปปกร พรหมมัน ภ.ย.44393						
วิศวกรสุขาภิบาล						
วิศวกรไฟฟ้า						
เขียนแบบ						
ตรวจแบบ  ผู้อำนวยการศูนย์สนับสนุนการวิจัยและทดสอบวัสดุวิศวกรรม เป็นชอบ						
 คณบดีคณะวิศวกรรมศาสตร์และวิทยาการนานาชาติ อนุมัติ						
 อธิการบดี มหาวิทยาลัยเทคโนโลยีราชมงคลธัญบุรี แบบแสดง						
<table border="1"> <tr> <td>No.</td> <td></td> </tr> <tr> <td>TOTAL</td> <td></td> </tr> <tr> <td>DATE</td> <td>CODE</td> </tr> </table>	No.		TOTAL		DATE	CODE
No.						
TOTAL						
DATE	CODE					

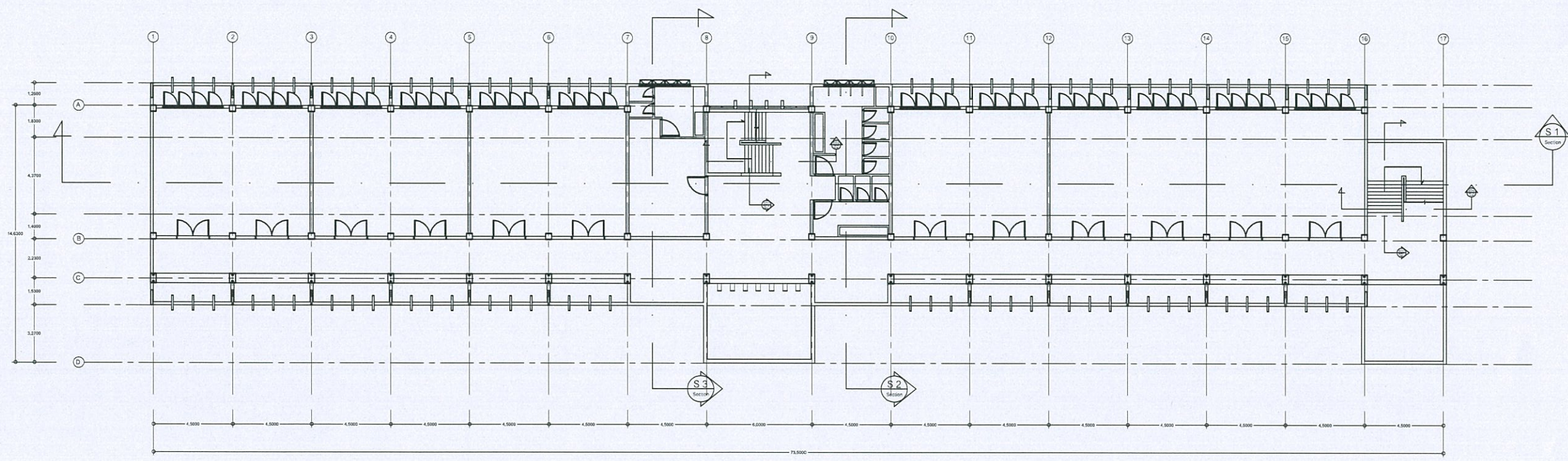

แปลนชั้นอาคาร ชั้นที่ 2



ศูนย์สนับสนุนการวิจัย
และทดสอบวัสดุวิศวกรรม
มหาวิทยาลัยเทคโนโลยีราชมงคลธัญบุรี

รายการแก้ไข

โครงการก่อสร้าง

ปรับปรุงอาคารสาขาวิศวกรรมศาสตร์
ด้านบางพระ อำเภอศรีราชา จังหวัดชลบุรี

สถานที่ก่อสร้าง

มหาวิทยาลัยเทคโนโลยีราชมงคลธัญบุรี
ด้านบางพระ อำเภอศรีราชา จังหวัดชลบุรี

สถาปนิก

วิศวกรโครงสร้าง

[Signature]
นายศุภชัย เชื้อเกตุ กาย.63355
[Signature]
นายสิปปกร พรหมมัน กาย.44393

วิศวกรสุขาภิบาล

วิศวกรไฟฟ้า

เขียนแบบ

ตรวจแบบ

[Signature]
ผู้อำนวยการศูนย์สนับสนุนการวิจัยและทดสอบวัสดุวิศวกรรม
เห็นชอบ

เห็นชอบ

[Signature]
คณบดีคณะวิศวกรรมศาสตร์และเทคโนโลยีภาคอุตสาหกรรม
ธัญบุรี

อนุมัติ

[Signature]
อธิการบดี
มหาวิทยาลัยเทคโนโลยีราชมงคลธัญบุรี

แบบแปลน

	No.	
	TOTAL	
DATE	CODE	

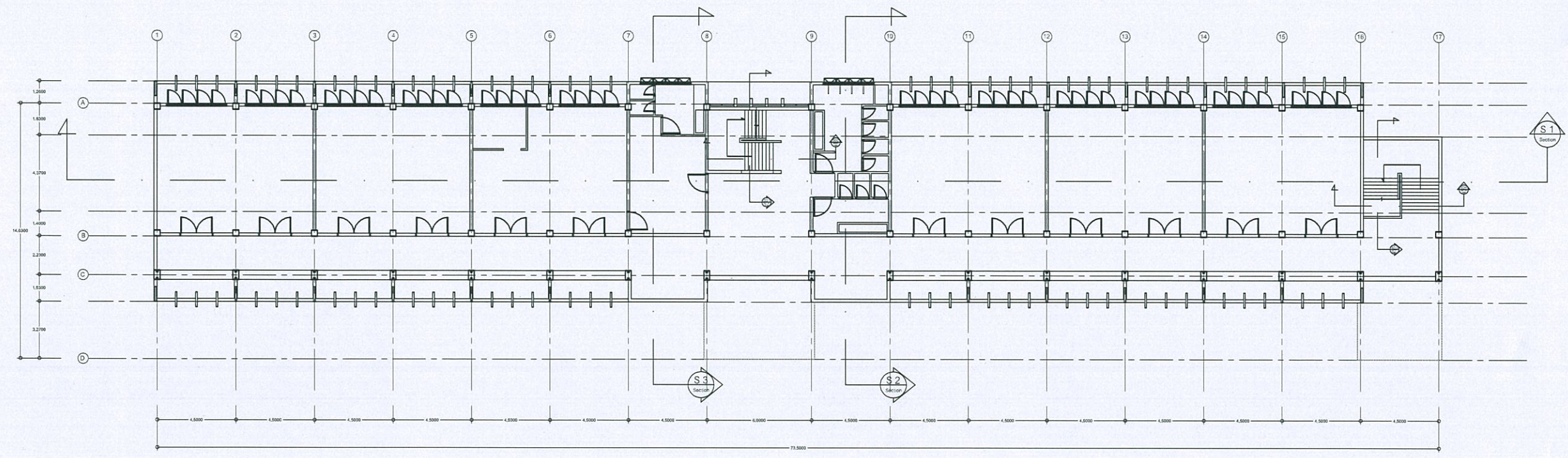

แปลนพื้นอาคาร ชั้นที่ 3
[Signature]



ศูนย์สนับสนุนการวิจัย
และทดสอบวัสดุวิศวกรรม
มหาวิทยาลัยเทคโนโลยีราชมงคลธัญบุรี

รายการแก้ไข	
โครงการก่อสร้าง ปรับปรุงอาคารสาขาวิชาวิศวกรรมศาสตร์ ตำบลบางพระ อำเภอศรีราชา จังหวัดชลบุรี	
สถานที่ก่อสร้าง มหาวิทยาลัยเทคโนโลยีราชมงคลธัญบุรี ตำบลบางพระ อำเภอศรีราชา จังหวัดชลบุรี	
สถาปนิก	
วิศวกรโครงสร้าง นายศุภชัย เชื้อนาค ทย.63355 นายสีปภักร พรหมมิน ทย.44393	
วิศวกรสุขาภิบาล	
วิศวกรไฟฟ้า	
เขียนแบบ	
ตรวจแบบ ผู้อำนวยการศูนย์สนับสนุนการวิจัยและทดสอบวัสดุวิศวกรรม เงินซอง	
อนุมัติ คณะคณบดีและคณาจารย์และอธิการบดีมหาวิทยาลัย ธนบุรี	
อธิการบดี มหาวิทยาลัยเทคโนโลยีราชมงคลธัญบุรี แบบแปลน	
No.	
TOTAL	
DATE	CODE

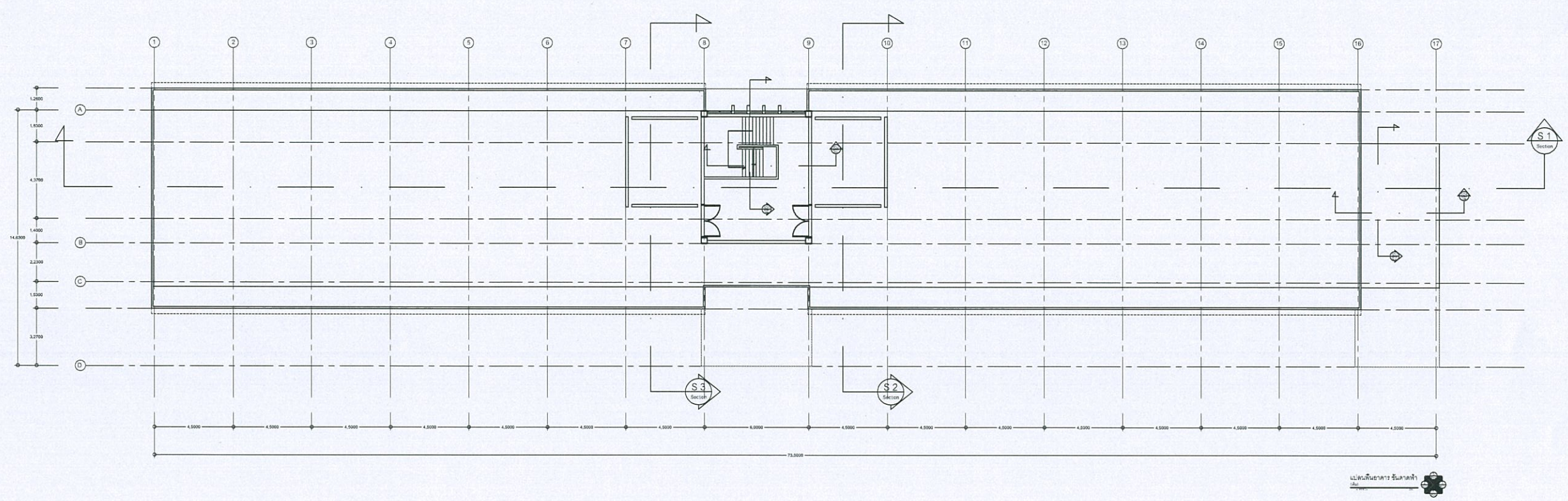



ศูนย์สนับสนุนการวิจัย
และทดสอบวัสดุวิศวกรรม
มหาวิทยาลัยเทคโนโลยีราชมงคลธัญบุรี

รายการแก้ไข

โครงการก่อสร้าง
ปรับปรุงอาคารสาขาวิชาวิศวกรรมศาสตร์
ตำบลบางพระ อำเภอศรีราชา จังหวัดชลบุรี

สถานที่ก่อสร้าง
มหาวิทยาลัยเทคโนโลยีราชมงคลธัญบุรี
ตำบลบางพระ อำเภอศรีราชา จังหวัดชลบุรี

สถาปนิก

วิศวกรโครงสร้าง
[Signature]
นายศุภชัย เชื้อเกตุ ทย.63355
[Signature]
นายสิปปกร พรหมนันทน์ ทย.44393

วิศวกรสุขาภิบาล

วิศวกรไฟฟ้า

เขียนแบบ

ตรวจแบบ
[Signature]
ผู้อำนวยการศูนย์สนับสนุนการวิจัยและทดสอบวัสดุวิศวกรรม

เห็นชอบ
[Signature]
คณบดีคณะวิศวกรรมศาสตร์และบริหารการรวมชาติ

อนุมัติ
[Signature]
อธิการบดี
มหาวิทยาลัยเทคโนโลยีราชมงคลธัญบุรี

แบบแสดง

	No.	
	TOTAL	
DATE	CODE	

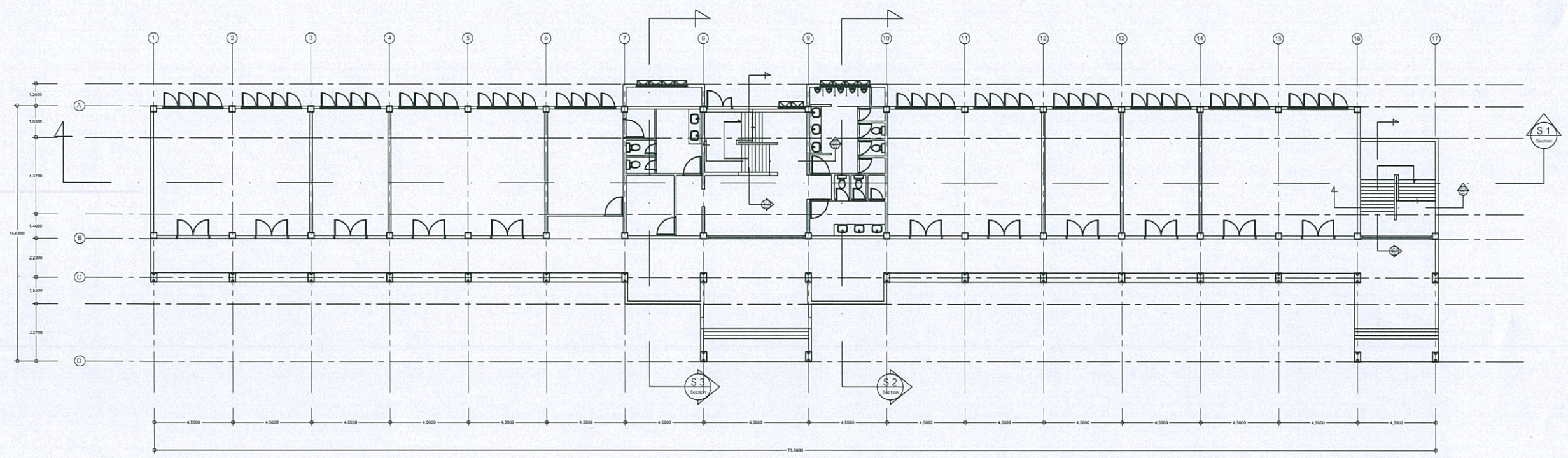

แปลงที่อาคาร ชั้นที่ 1
1:100

- รายการปรับปรุง
- 1.ชุดล็อคสัติเดิม ทั้งภายนอก-ภายใน พร้อมทาสีใหม่
 - 2.ปรับปรุงห้องน้ำ
 - เปลี่ยนประตูห้องน้ำ
 - เปลี่ยนกระเบื้องห้องน้ำ
 - เปลี่ยนสุขภัณฑ์
 - อ่างล้างหน้า
 - 3.เปลี่ยนโคมพร้อมหลอดไฟ จำนวน 22 ชุด
 - 4.เปลี่ยนกระจกส่องแสงโถงบันได เป็นกรอบอลูมิเนียม



ศูนย์บัญชาการวิจัย
และทดสอบวัสดุวิศวกรรม
มหาวิทยาลัยเทคโนโลยีราชมงคลธัญบุรี

รายการแก้ไข	
โครงการก่อสร้าง ปรับปรุงอาคารสาขาวิศวกรรมศาสตร์ ตำบลบางพระ อำเภอศรีราชา จังหวัดชลบุรี	
สถานที่ก่อสร้าง มหาวิทยาลัยเทคโนโลยีราชมงคลธัญบุรี ตำบลบางพระ อำเภอศรีราชา จังหวัดชลบุรี	
สถาปนิก	
วิศวกรโครงสร้าง นายสุภชัย เชื้อเขต ทย.63355 นายสิปปกร พรหมมัน ทย.44393	
วิศวกรสุขาภิบาล	
วิศวกรไฟฟ้า	
เขียนแบบ	
ตรวจแบบ ผู้อำนวยการศูนย์เทคโนโลยีและทดสอบวัสดุวิศวกรรม เห็นชอบ	
คณะกรรมการตรวจสอบและทักท้วงงาน อนุมัติ อธิการบดี มหาวิทยาลัยเทคโนโลยีราชมงคลธัญบุรี	
แบบแสดง	
No.	
TOTAL	
DATE	CODE

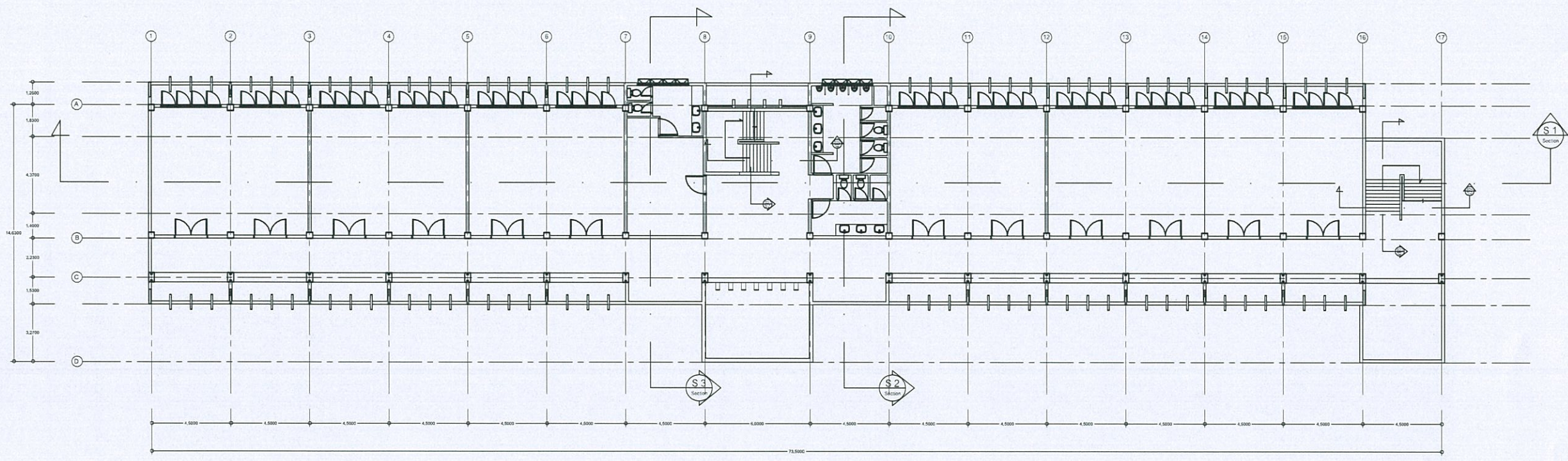

- รายการปรับปรุง
1. ขุดลอกสีเดิม ทั้งภายนอก-ภายใน พร้อมทาสีใหม่
 2. ปรับปรุงห้องน้ำ
 - เปลี่ยนประตูห้องน้ำ
 - เปลี่ยนกระเบื้องห้องน้ำ
 - เปลี่ยนสุขภัณฑ์
 - อ่างล้างหน้า
 3. เปลี่ยนโคมพร้อมหลอดไฟ จำนวน 22 ชุด
 4. เปลี่ยนกระจกส่องแสง โถงบันได เป็นกรอบอลูมิเนียม

แปลนลักษณะอาคาร ชั้นที่ 2



ศูนย์สนับสนุนการวิจัย
และทดสอบวัสดุวิศวกรรม
มหาวิทยาลัยเทคโนโลยีราชมงคลธัญบุรี

รายการแก้ไข

โครงการก่อสร้าง

ปรับปรุงอาคารสาขาวิชาวิศวกรรม
ด้านบางพระ อำเภอศรีราชา จังหวัดชลบุรี

สถานที่ก่อสร้าง

มหาวิทยาลัยเทคโนโลยีราชมงคลธัญบุรี
ด้านบางพระ อำเภอศรีราชา จังหวัดชลบุรี

สถาปนิก

วิศวกรโครงสร้าง

Signature
นายศุภชัย เชื้อเกตุ ทย.63355
Signature
นายสิปปกร พรหมมัน ทย.44393

วิศวกรสุขาภิบาล

วิศวกรไฟฟ้า

เขียนแบบ

ตรวจแบบ

Signature
ผู้อำนวยการศูนย์สนับสนุนการวิจัยและทดสอบวัสดุวิศวกรรม
เห็นชอบ

Signature
คณะบดีคณะเทคโนโลยีราชมงคลธัญบุรี

อนุมัติ

Signature
อธิการบดี

มหาวิทยาลัยเทคโนโลยีราชมงคลธัญบุรี
แบบแสดง

	No.	
	TOTAL	
DATE	CODE	

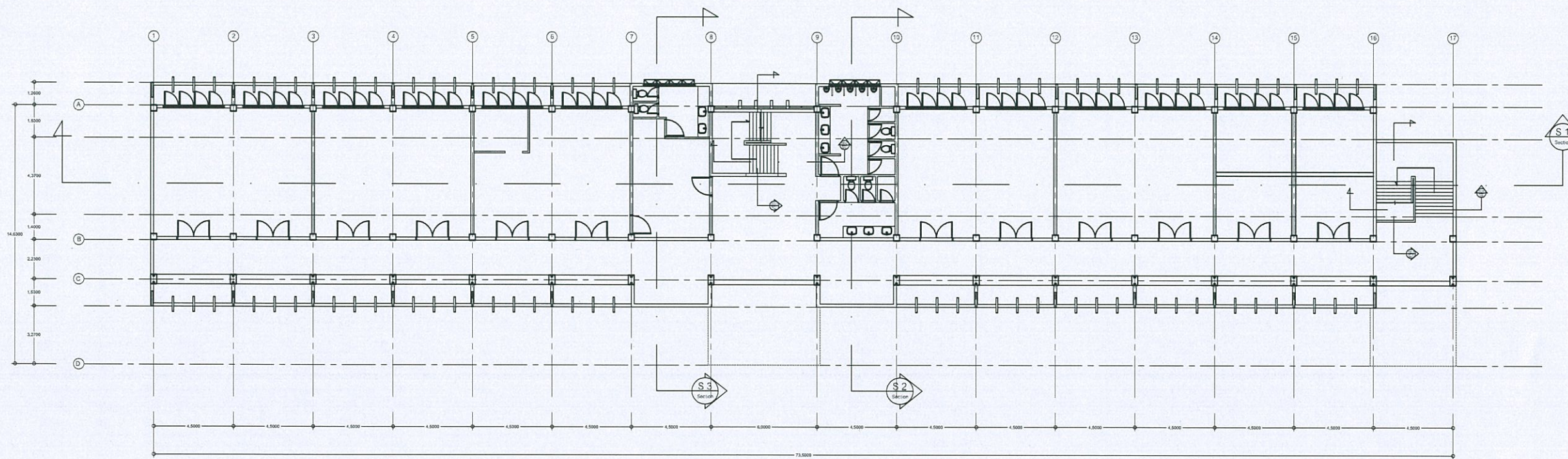

รายการปรับปรุง

1. ขุดลอกสีเดิม ทั้งภายนอก-ภายใน พร้อมทาสีใหม่
2. ปรับปรุงห้องน้ำ
 - เปลี่ยนประตูห้องน้ำ
 - เปลี่ยนกระเบื้องห้องน้ำ
 - เปลี่ยนสุขภัณฑ์
 - อ่างล้างหน้า
3. เปลี่ยนโคมพร้อมหลอดไฟ จำนวน 22 ชุด
4. เปลี่ยนกระจกส่องแสง โถงบันได เป็นกรอบอลูมิเนียม
5. เปลี่ยนฝ้าเพดานทุกห้อง



ศูนย์สนับสนุนการวิจัย
และทดสอบวัสดุวิศวกรรม
มหาวิทยาลัยเทคโนโลยีราชมงคลธัญบุรี

รายการแก้ไข

โครงการก่อสร้าง

ปรับปรุงอาคารสาขาวิชาวิศวกรรมศาสตร์
ตำบลบางพระ อำเภอศรีราชา จังหวัดชลบุรี

สถานที่ก่อสร้าง

มหาวิทยาลัยเทคโนโลยีราชมงคลธัญบุรี
ตำบลบางพระ อำเภอศรีราชา จังหวัดชลบุรี

สถาปนิก

วิศวกรโครงสร้าง

[Signature]
นายศุภชัย เชื้อภาค ทย.63355
[Signature]
นายสิปปกร พรหมนันทน์ ทย.44393

วิศวกรสุขาภิบาล

วิศวกรไฟฟ้า

เขียนแบบ

ตรวจแบบ

[Signature]
ผู้อำนวยการศูนย์สนับสนุนการวิจัยและทดสอบวัสดุวิศวกรรม
เห็นชอบ

[Signature]
คณบดีคณะวิศวกรรมศาสตร์และเทคโนโลยีภาคตะวันออก
อนุมัติ

[Signature]
อธิการบดี
มหาวิทยาลัยเทคโนโลยีราชมงคลธัญบุรี
แบบแสดง

	No.	
	TOTAL	
DATE	CODE	

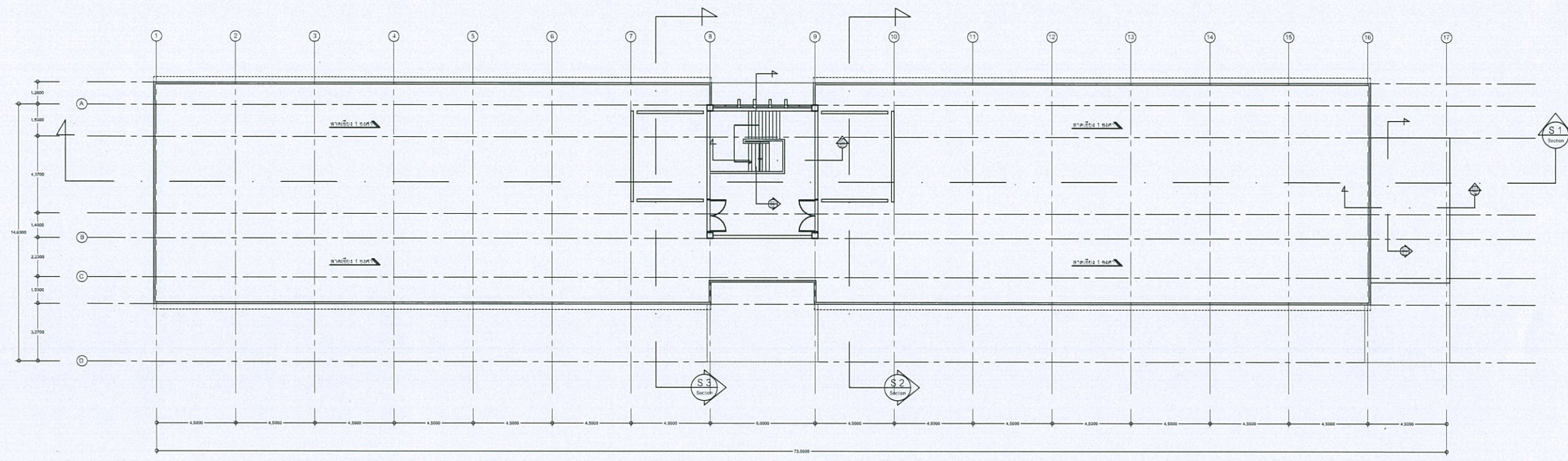

แปลนอาคาร ขนาดหน้า
หน้ากว้าง

- รายการปรับปรุง
1. ขุดลอกที่เดิม ทั้งภายใน-ภายนอก
 2. ทาน้ำยากันซึม พร้อมทาสีใหม่
 3. เปลี่ยนกระจกส่องแสงโถงบันได เป็นกรอบอลูมิเนียม
 4. เทพื้นปรับระดับลาดฟ้า



ศูนย์สนับสนุนการวิจัย
และทดสอบวัสดุวิศวกรรม
มหาวิทยาลัยเทคโนโลยีราชมงคลธัญบุรี

รายการแก้ไข

โครงการก่อสร้าง

ปรับปรุงอาคารสาขาวิชาวิศวกรรม
ด้านพลังงาน อาคารวิศวกรรมฯ จุฬาลงกรณ์

สถานที่ก่อสร้าง

มหาวิทยาลัยเทคโนโลยีราชมงคลธัญบุรี
ด้านพลังงาน อาคารวิศวกรรมฯ จุฬาลงกรณ์

สถาปนิก

วิศวกรโครงสร้าง

[Signature]
นายสุภชัย เชื้อบุญ ทย.63355
[Signature]
นายสิปปกร พงษ์มนัน ทย.44393

วิศวกรสุขาภิบาล

วิศวกรไฟฟ้า

เขียนแบบ

[Signature]
ผู้อำนวยการศูนย์สนับสนุนการวิจัยและทดสอบวัสดุวิศวกรรม
เห็นชอบ

อนุมัติ

[Signature]
อธิการบดี
มหาวิทยาลัยเทคโนโลยีราชมงคลธัญบุรี
แบบแสดง

	No.	
	TOTAL	
DATE	CODE	

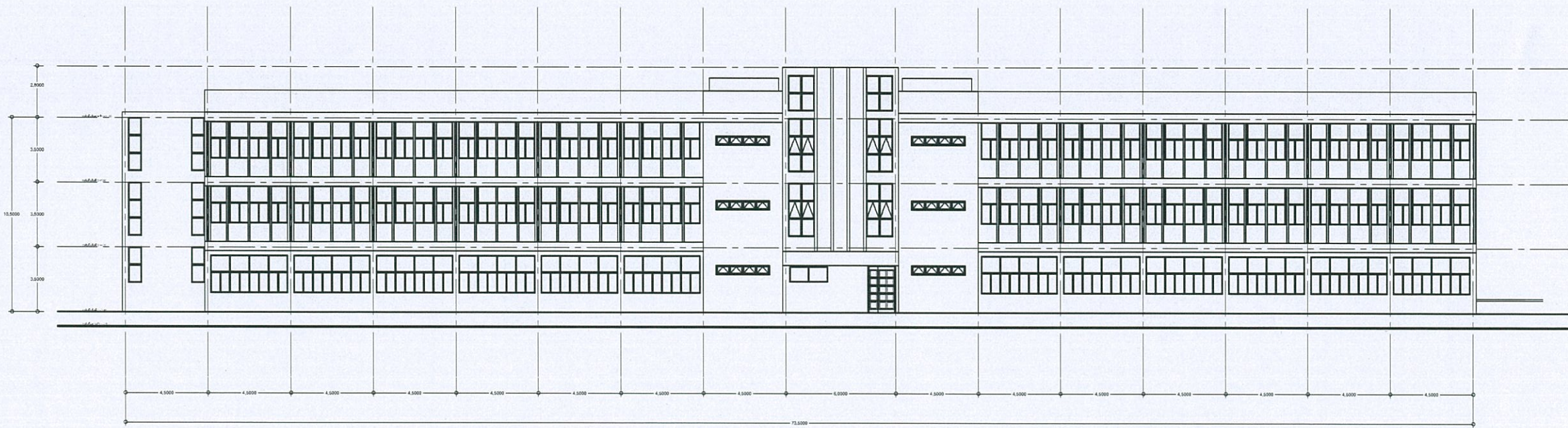
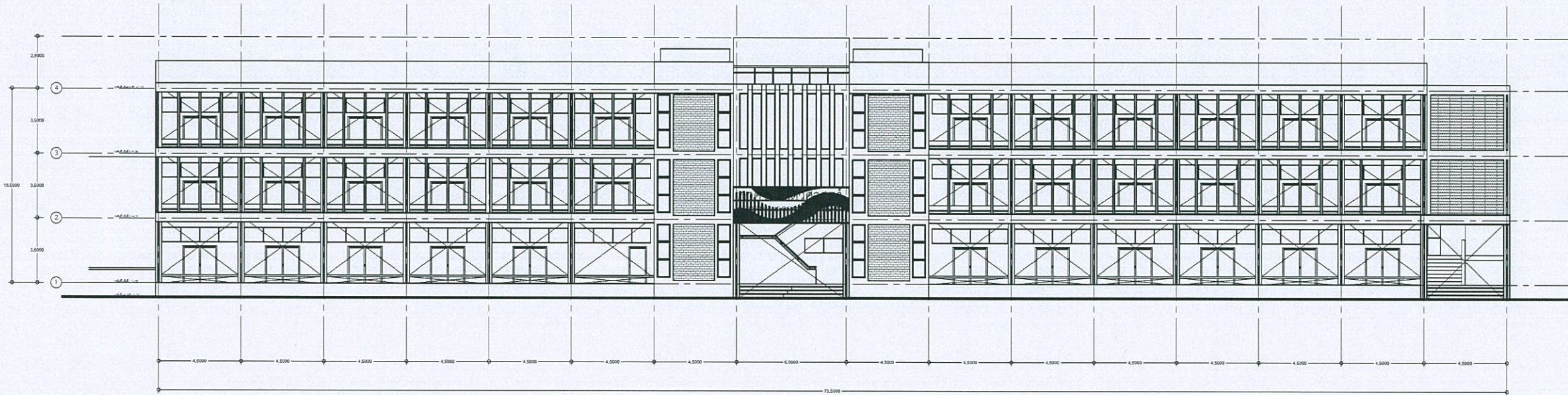

รายการปรับปรุง
1. ขุดลอกที่ดิน ทั้งภายนอก-ภายใน
2. ทาสีตัวอาคารใหม่



ศูนย์สนับสนุนการวิจัย
และทดสอบวัดคุณวิสาหกิจ
มหาวิทยาลัยเทคโนโลยีราชมงคลธัญบุรี

รายการแก้ไข

โครงการก่อสร้าง

ปรับปรุงอาคารสาขาวิชาวิศวกรรม
ตำบลบางพระ อำเภอศรีราชา จังหวัดชลบุรี

สถานที่ก่อสร้าง

มหาวิทยาลัยเทคโนโลยีราชมงคลธัญบุรี
ตำบลบางพระ อำเภอศรีราชา จังหวัดชลบุรี

สถาปนิก

วิศวกรโครงสร้าง

นายสุภชัย เชื้อเกตุ กย.63355

นายตีปกร พรหมมัน กย.44393

วิศวกรสุขาภิบาล

วิศวกรไฟฟ้า

เขียนแบบ

ตรวจแบบ

ผู้อำนวยการศูนย์สนับสนุนการวิจัยและทดสอบวัดคุณวิสาหกิจ
เป็นชอบ

อนุมัติ

อนุมัติ

อธิการบดี

มหาวิทยาลัยเทคโนโลยีราชมงคลธัญบุรี

แบบแปลน

	No.	
	TOTAL	
DATE	CODE	

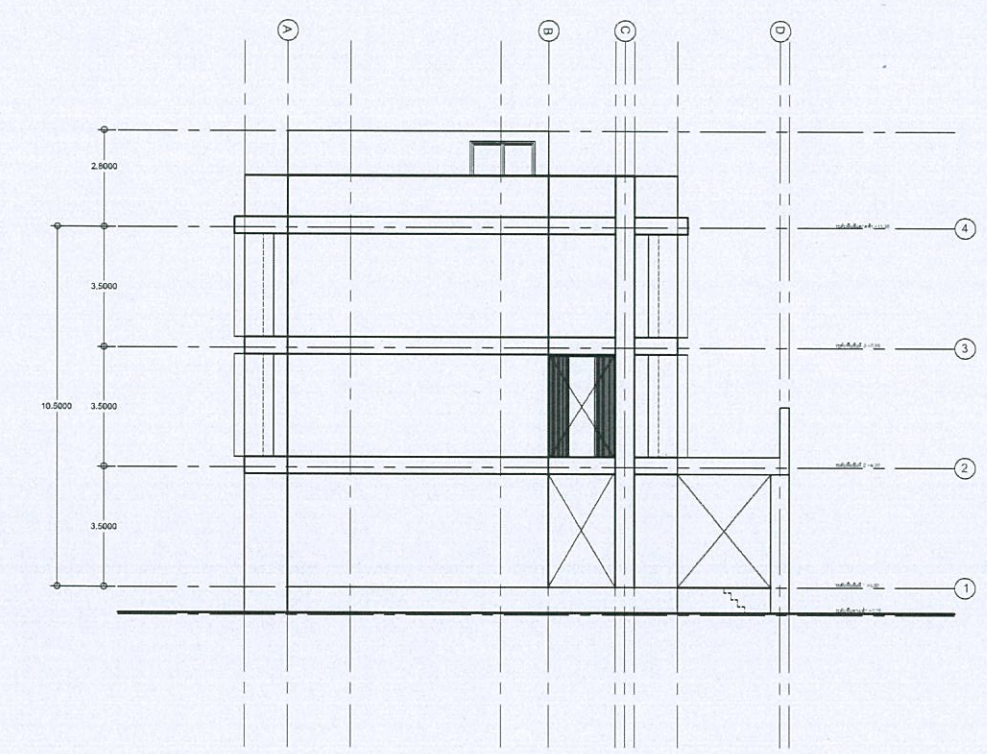

รูปด้าน 2

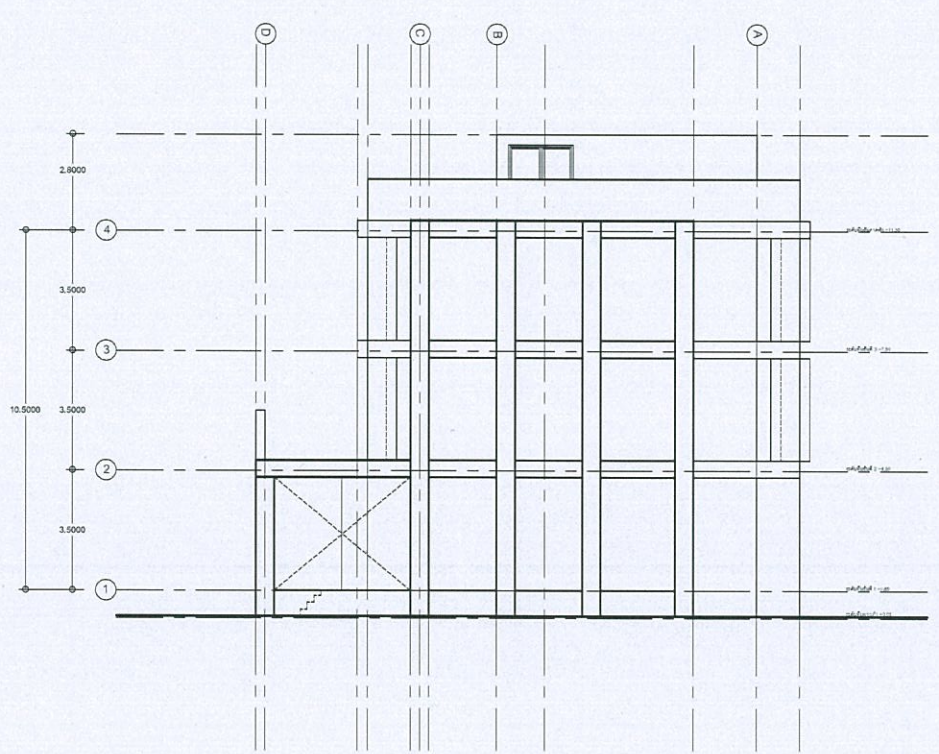

รูปด้าน 4

- รายการปรับปรุง
1. ขุดลอกสีเดิม ทั้งภายนอก-ภายใน
 2. ทาสีตัวอาคารใหม่



ศูนย์สนับสนุนการวิจัย
และทดสอบวัสดุวิศวกรรม
มหาวิทยาลัยเทคโนโลยีราชมงคลธัญบุรี

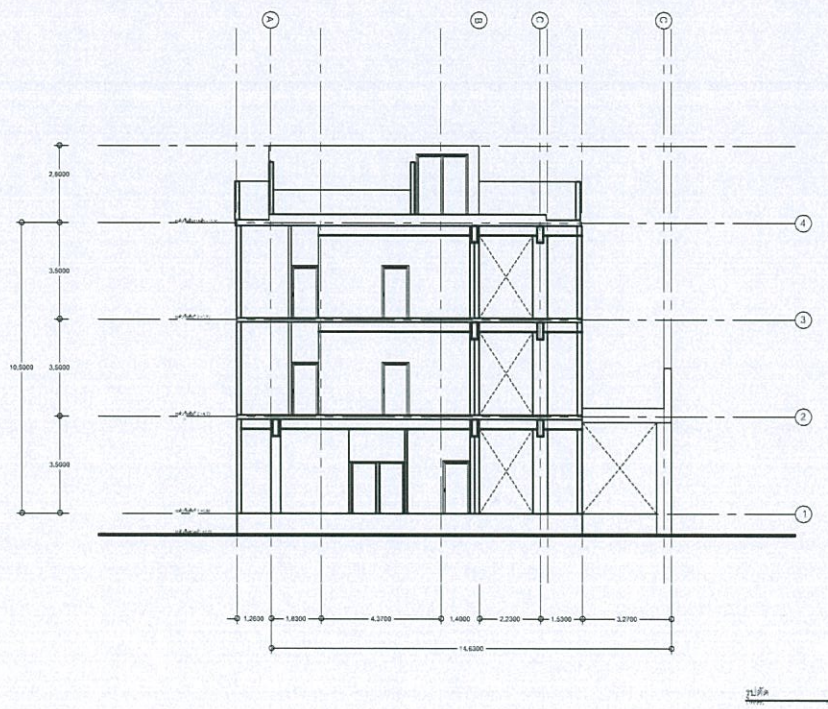
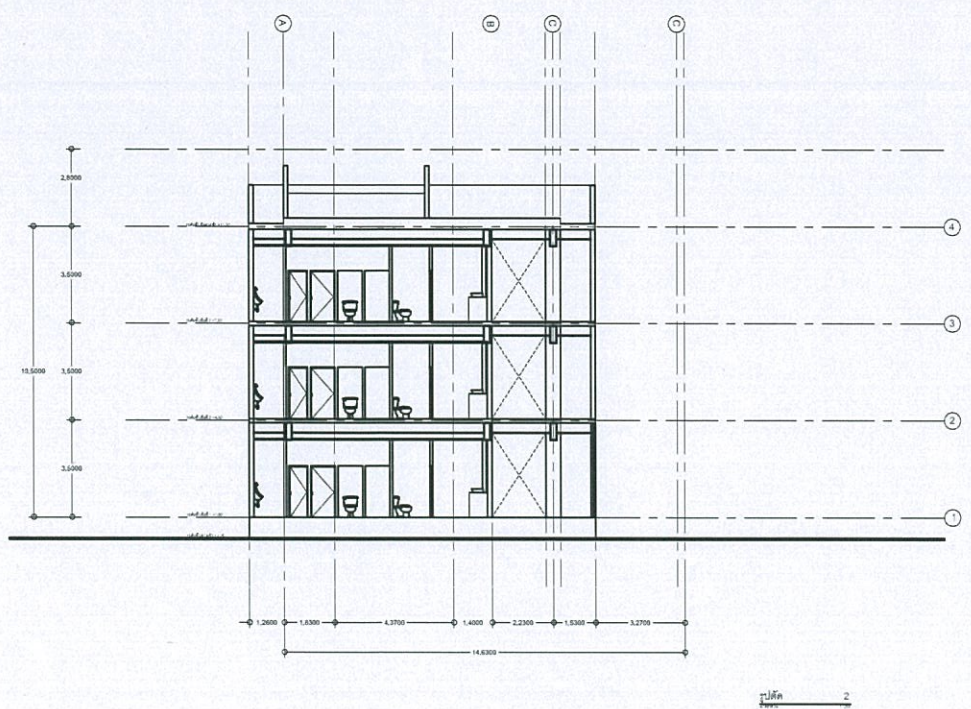
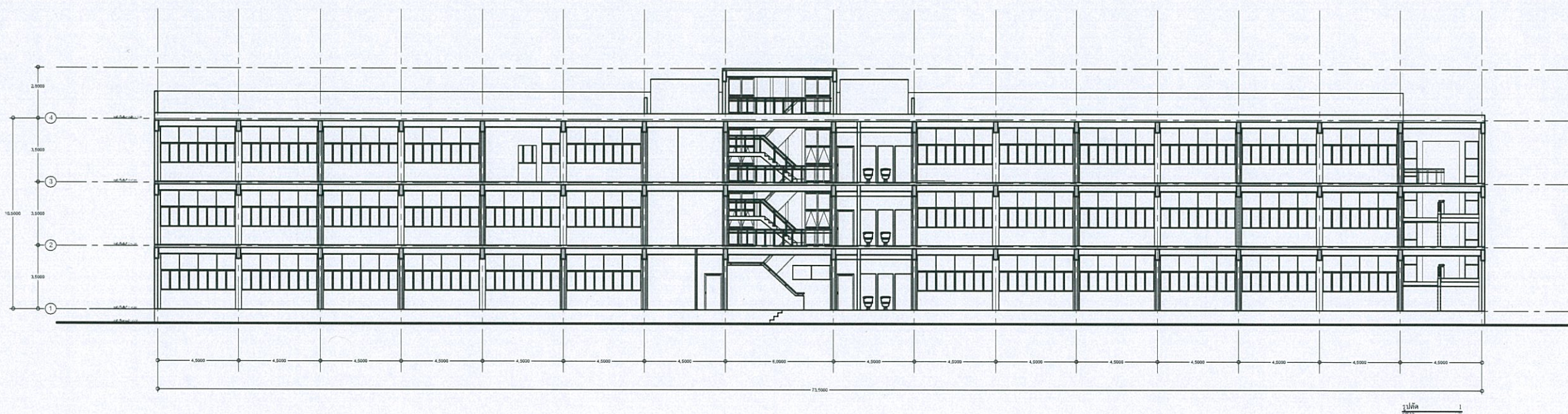

รายการแก้ไข	
โครงการก่อสร้าง ปรับปรุงอาคารสาขาวิชาวิศวกรรม ด้านพลังงาน อำเภอสวีราชฯ จังหวัดชลบุรี	
สถานที่ก่อสร้าง มหาวิทยาลัยเทคโนโลยีราชมงคลธัญบุรี ด้านพลังงาน อำเภอสวีราชฯ จังหวัดชลบุรี	
สถาปนิก	
วิศวกรโครงสร้าง นายศุภชัย เชื้อเกตุ ทย.63355 นายสิปปกร พรหมมัน ทย.44393	
วิศวกรสุขาภิบาล	
วิศวกรไฟฟ้า	
เขียนแบบ	
ตรวจแบบ ผู้อำนวยการศูนย์สนับสนุนการวิจัยและทดสอบวัสดุวิศวกรรม เห็นชอบ 	
อนุมัติ อธิการบดี มหาวิทยาลัยเทคโนโลยีราชมงคลธัญบุรี แบบแสดง	
No.	
TOTAL	
DATE	CODE

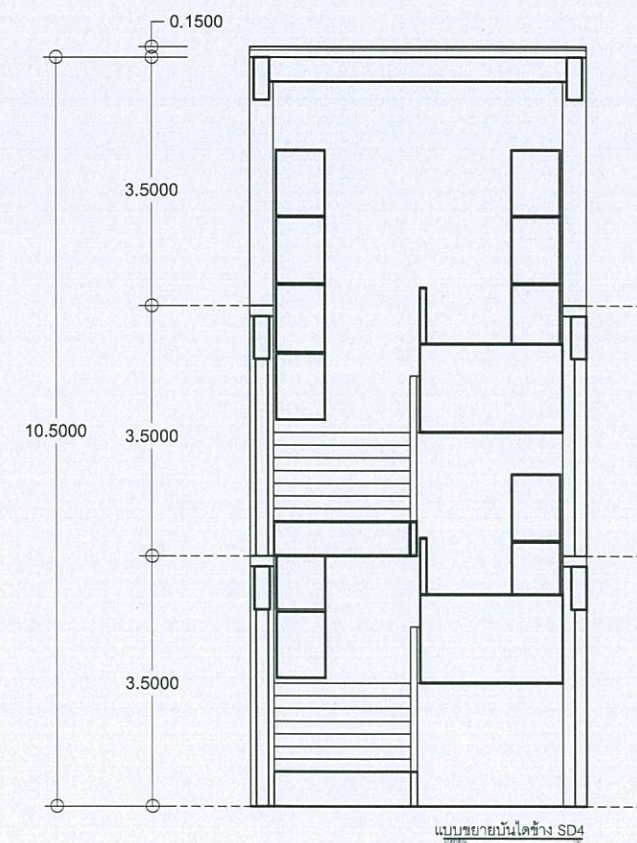
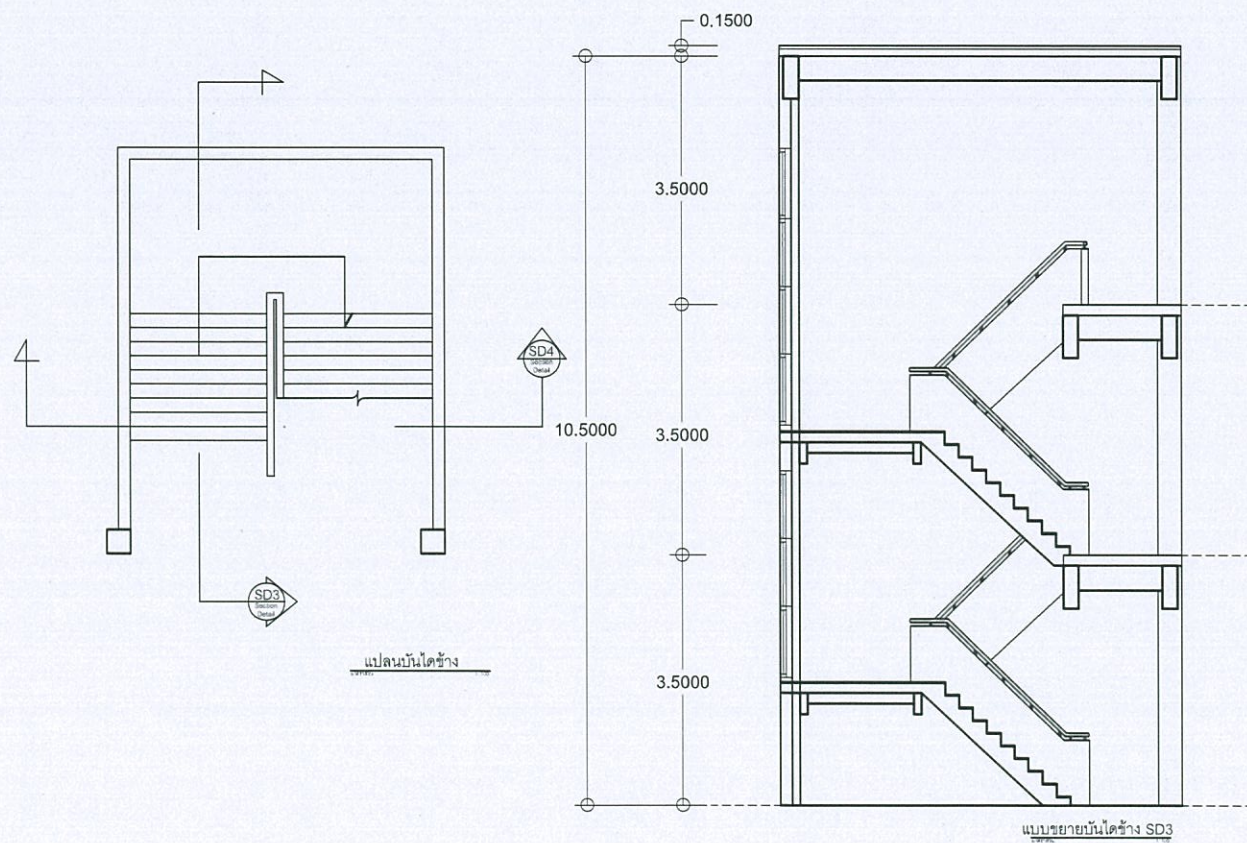
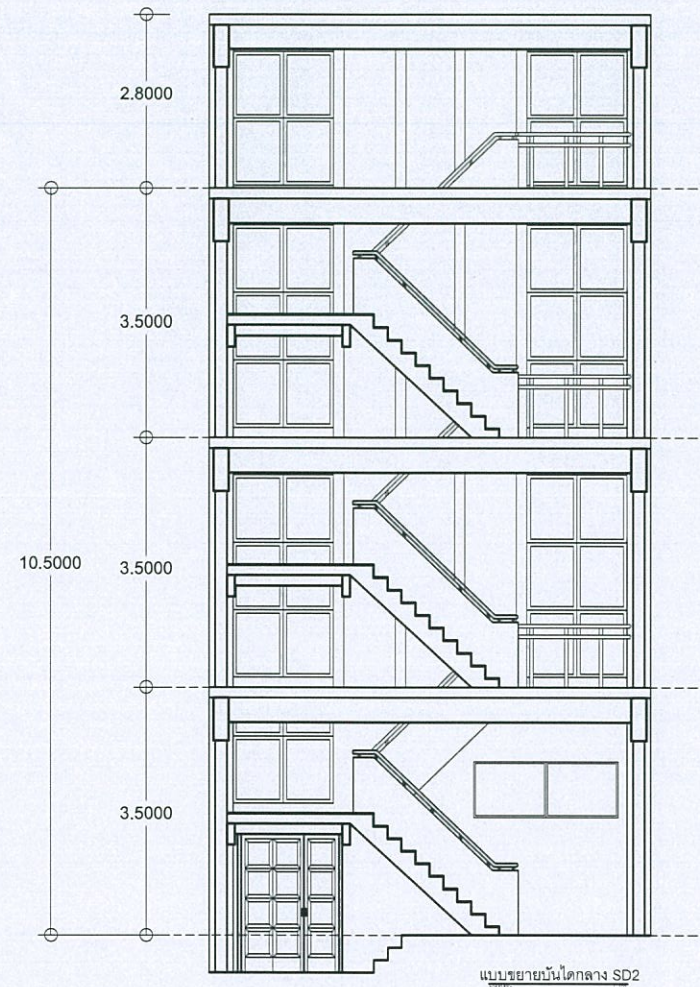
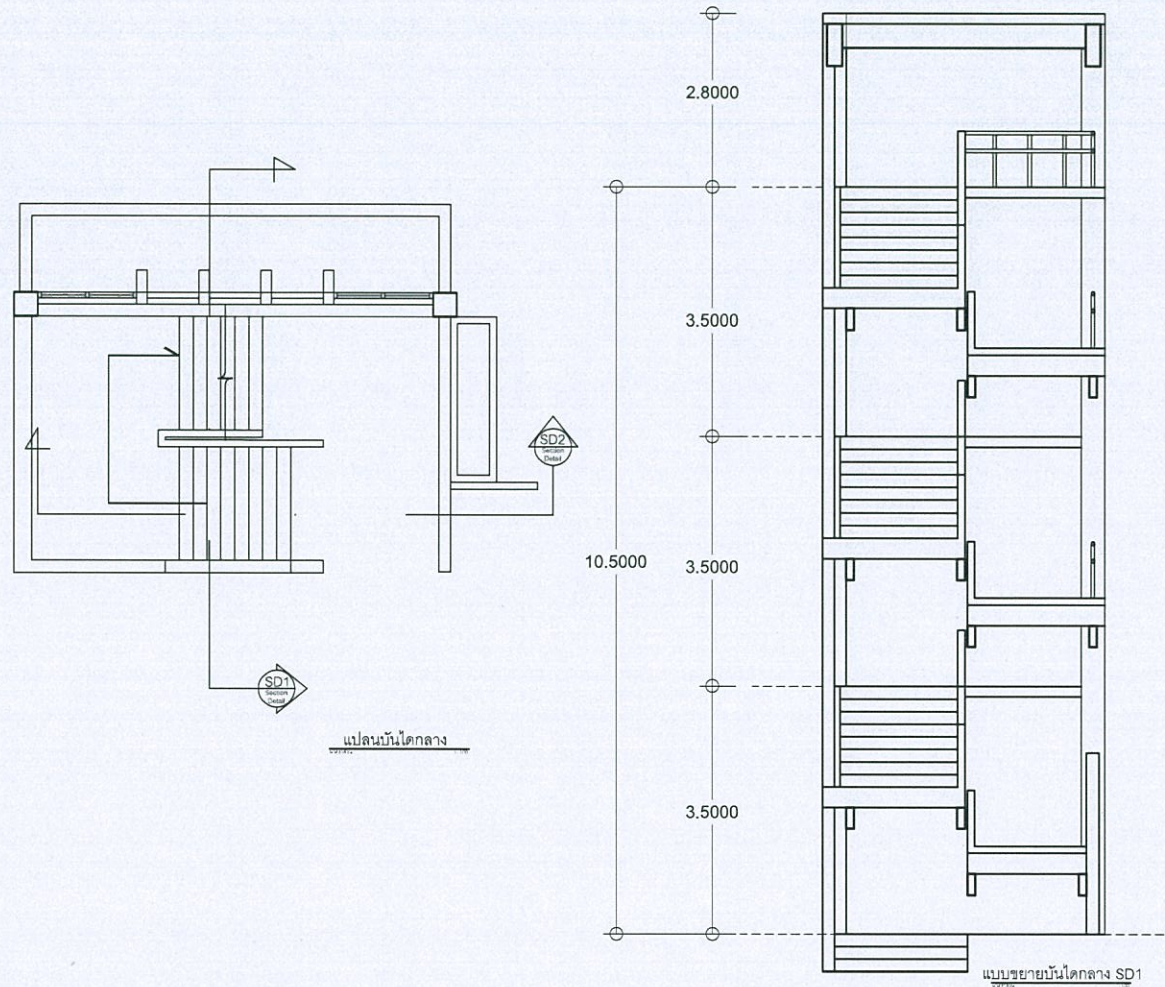

ศูนย์สนับสนุนการวิจัย
และทดสอบนวัตกรรม
มหาวิทยาลัยเทคโนโลยีราชมงคลธัญบุรี

รายการแก้ไข

โครงการก่อสร้าง
ปรับปรุงอาคารสาขาวิชาสัตวศาสตร์
ตำบลบางพระ อำเภอศรีราชา จังหวัดชลบุรี

สถานที่ก่อสร้าง
มหาวิทยาลัยเทคโนโลยีราชมงคลธัญบุรี
ตำบลบางพระ อำเภอศรีราชา จังหวัดชลบุรี

สถาปนิก

วิศวกรโครงสร้าง
[Signature]
นายศุภชัย เชื้อเกตุ ทย.63355
[Signature]
นายสิปปกร พรหมมัน ทย.44393

วิศวกรสุขาภิบาล

วิศวกรไฟฟ้า

เขียนแบบ

ตรวจแบบ
[Signature]
ผู้อำนวยการศูนย์สนับสนุนการวิจัยและทดสอบนวัตกรรม

เห็นชอบ
[Signature]
คณบดีคณะวิทยาศาสตร์และเทคโนโลยีการเกษตร
ธัญบุรี

อนุมัติ
[Signature]
อธิการบดี
มหาวิทยาลัยเทคโนโลยีราชมงคลธัญบุรี

แบบแสดง

	No.	
	TOTAL	
DATE	CODE	

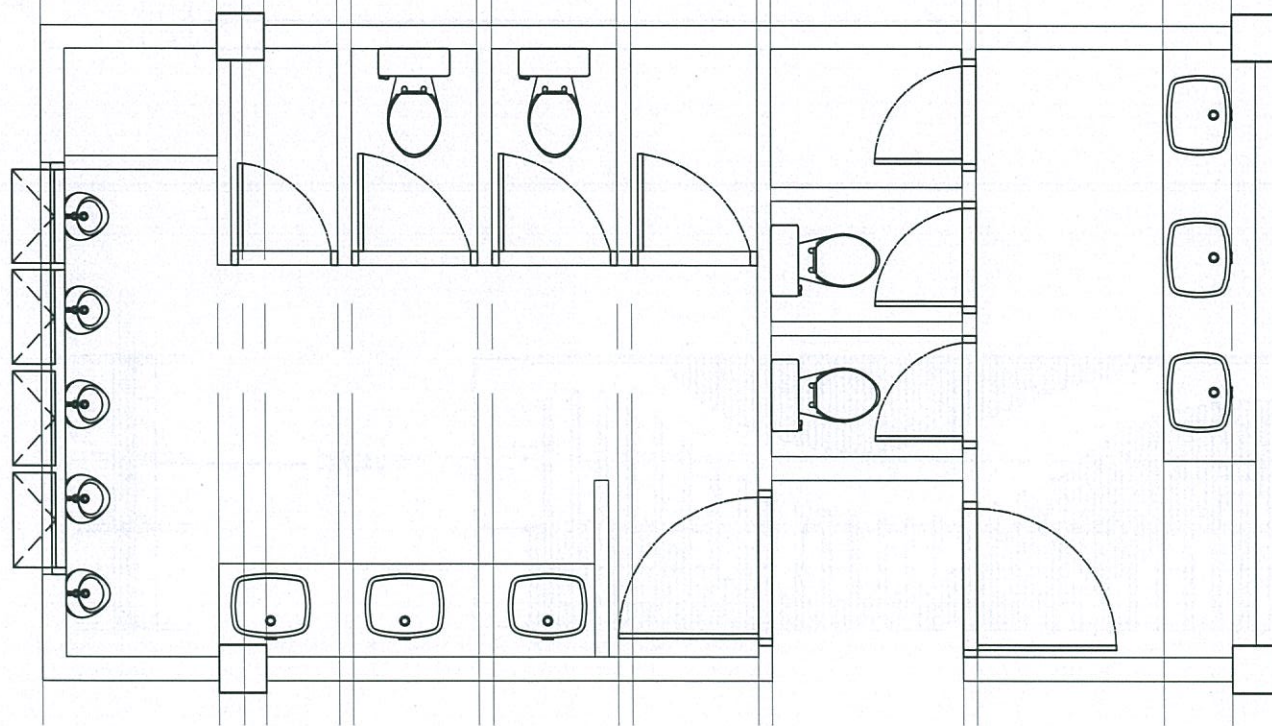
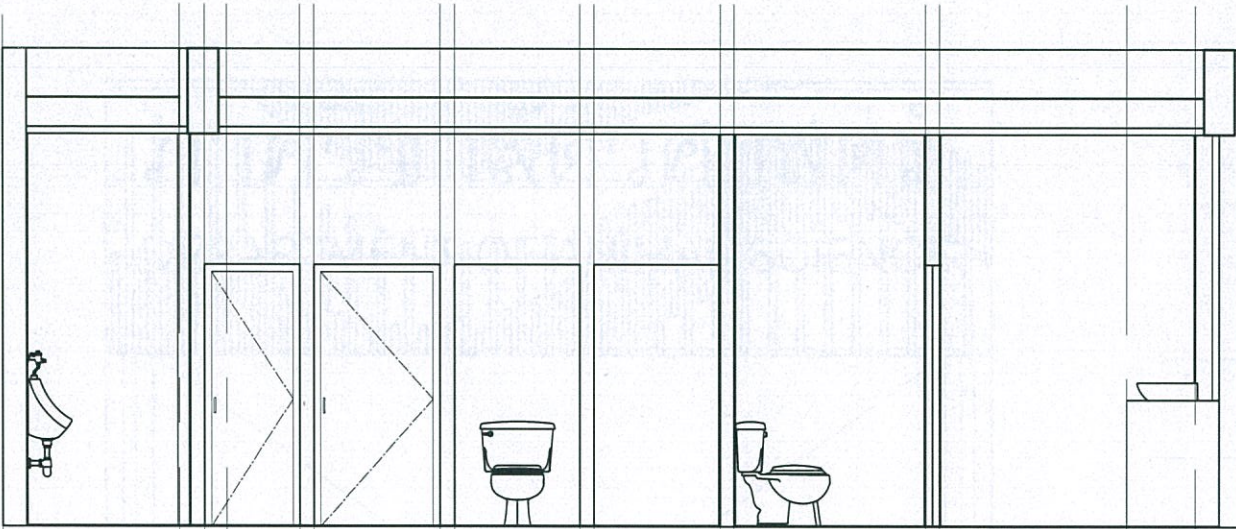

แบบขยายห้องน้ำชาย-หญิง
มาตราส่วน 1:50

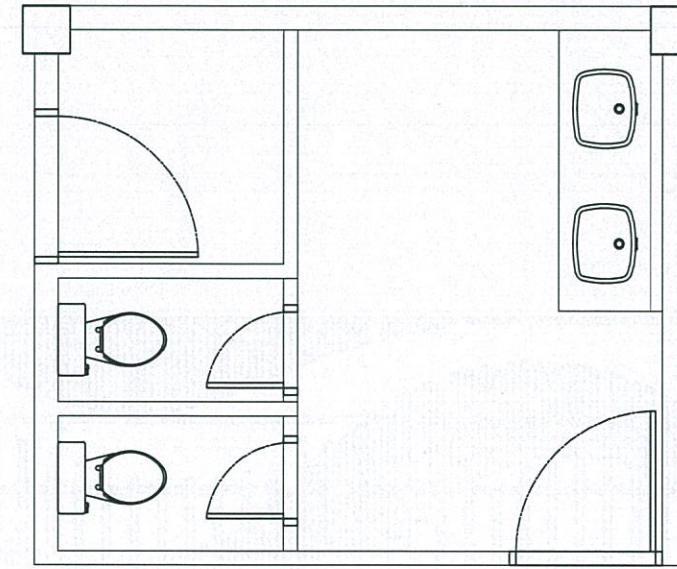

แบบขยายห้องน้ำอาจารย์ ชั้น 1
มาตราส่วน 1:50

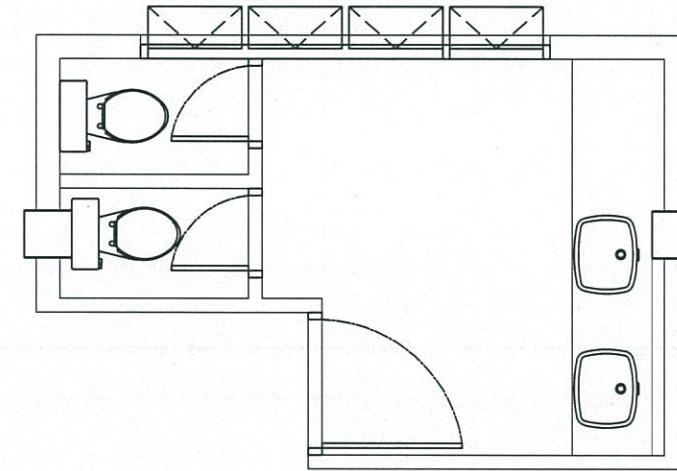

แบบขยายห้องน้ำอาจารย์ ชั้น 2-3
มาตราส่วน 1:50

- รายการปรับปรุงห้องน้ำชาย-หญิง ห้องน้ำอาจารย์
1. ปูกระเบื้อง ขนาด 0.40 x 0.40 เมตร ทับบนพื้นกระเบื้องเดิม
 2. เปลี่ยนสุขภัณฑ์ใหม่ทั้งหมด ชักโครกจำนวน 18 ตัว สายชำระจำนวน 18 ชิ้น วางตามแบบ floor drain จำนวน 24 ชิ้น โถงปัสสาวะจำนวน 15 ตัว วางตามแบบ
 3. เปลี่ยนประตูห้องน้ำและห้องส้วมทุกบาน จำนวน 36 บาน วางตามแบบ
 4. ก่ออิฐฉาบปูนเสริมผนังห้องส้วม
 5. เปลี่ยนฝ้าเพดานใหม่ ขนาด 0.60 x 0.60 เมตร
 6. เทปูนปิดอ่างล้างหน้าเดิมพร้อมปูกระเบื้องเคาน์เตอร์ สีเทา และ ขนาด 0.40 x 0.40 เมตร
 7. เปลี่ยนอ่างล้างหน้าเป็นชนิดแบบอ่างวางบนเคาน์เตอร์ จำนวน 18 อ่าง วางตามแบบ
 8. เปลี่ยนกระจกเงา ขนาด 0.90 x 0.60 เมตร ตามจำนวนอ่าง
 9. เปลี่ยนโคมไฟ เป็นคาวนไลท์พร้อมโมฝังฝ้า



ศูนย์สนับสนุนการวิจัย
และเทคโนโลยีวิศวกรรม
มหาวิทยาลัยเทคโนโลยีราชมงคลธัญบุรี

รายการแก้ไข

โครงการก่อสร้าง

ปรับปรุงอาคารสาขาวิศวกรรมศาสตร์
ตำบลบางพระ อำเภอศรีราชา จังหวัดชลบุรี

สถานที่ก่อสร้าง

มหาวิทยาลัยเทคโนโลยีราชมงคลธัญบุรี
ตำบลบางพระ อำเภอศรีราชา จังหวัดชลบุรี

สถาปนิก

วิศวกรโครงสร้าง

(Signature)
นายศุภชัย เชื้อเกตุ กย.63355

(Signature)
นายสิปปกร พรหมบัณฑิต กย.44393

วิศวกรสุขาภิบาล

วิศวกรไฟฟ้า

เขียนแบบ

ตรวจแบบ

(Signature)
ผู้อำนวยการศูนย์สนับสนุนการวิจัยและเทคโนโลยีวิศวกรรม
เห็นชอบ

(Signature)
คณบดีคณะวิศวกรรมศาสตร์และทรัพยากรมหาวิทยาลัย

อนุมัติ

(Signature)
อธิการบดี

มหาวิทยาลัยเทคโนโลยีราชมงคลธัญบุรี

แบบแสดง

	No.	
	TOTAL	
DATE	CODE	



ศูนย์สนับสนุนการวิจัย
และทดสอบวัดคุณลักษณะ
มหาวิทยาลัยเทคโนโลยีราชมงคลธัญบุรี

รายการแก้ไข

โครงการก่อสร้าง
ปรับปรุงอาคารสาขาวิศวกรรมศาสตร์
ตำบลบางพระ อำเภอศรีราชา จังหวัดชลบุรี

สถานที่ก่อสร้าง
มหาวิทยาลัยเทคโนโลยีราชมงคลธัญบุรี
ตำบลบางพระ อำเภอศรีราชา จังหวัดชลบุรี

สถาปนิก

วิศวกรโครงสร้าง
[Signature]
นายสุภชัย เชื้อบุศ ทย.63355
[Signature]
นายสิปปกร พรหมมัน ทย.44393

วิศวกรสุขาภิบาล

วิศวกรไฟฟ้า

เขียนแบบ

ตรวจแบบ
[Signature]
ผู้อำนวยการศูนย์สนับสนุนการวิจัยและทดสอบวัดคุณลักษณะ
เห็นชอบ

[Signature]
คณะกรรมการอาคารและทรัพย์สินของมหาวิทยาลัย

อนุมัติ
[Signature]
อธิการบดี
มหาวิทยาลัยเทคโนโลยีราชมงคลธัญบุรี
แบบแสดง

	No.
	TOTAL
DATE	CODE

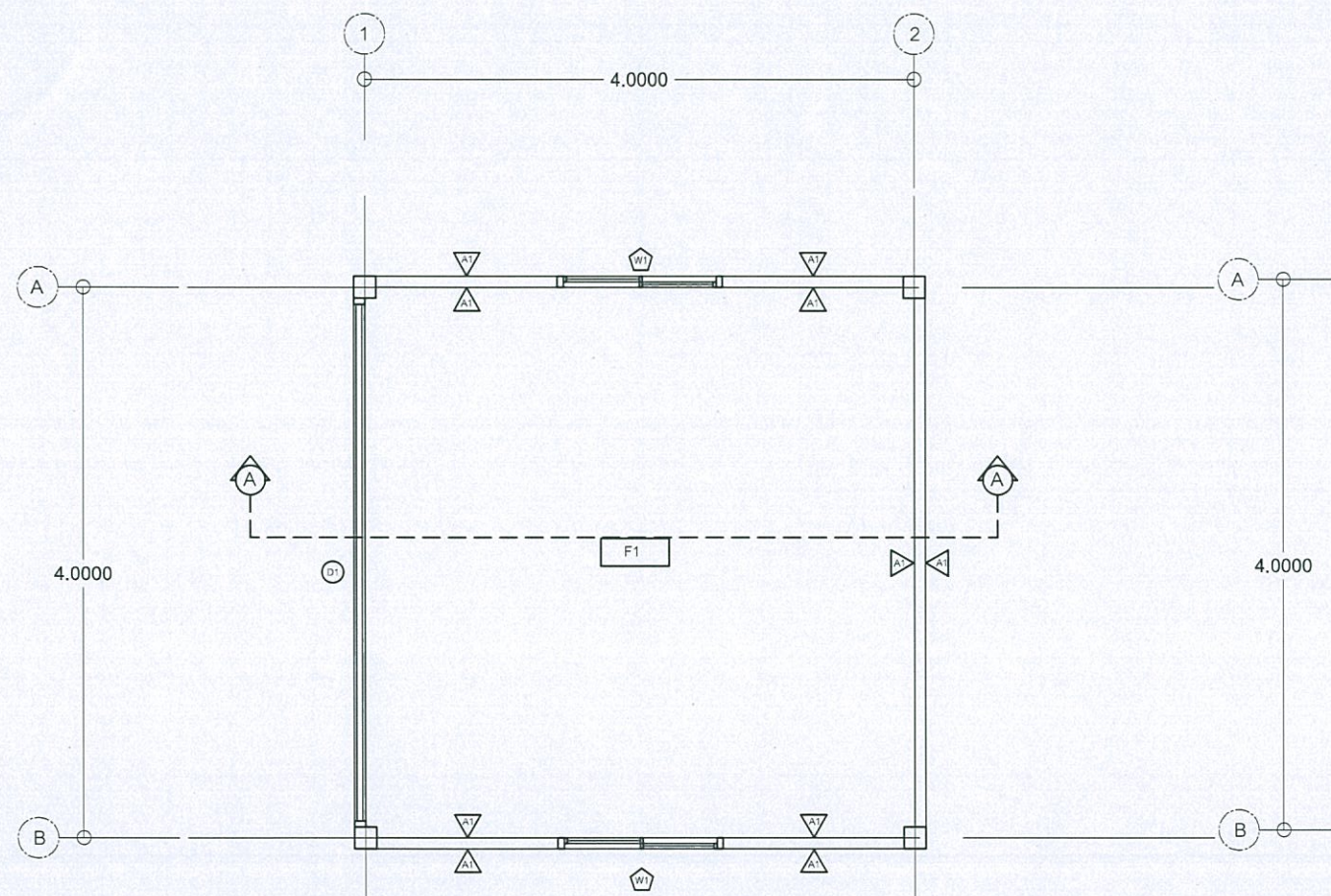

ผังพื้นที่ห้องเก็บเครื่องอุปห้รงมควัน
ขนาดห้อง 4.00 x 4.00 เมตร

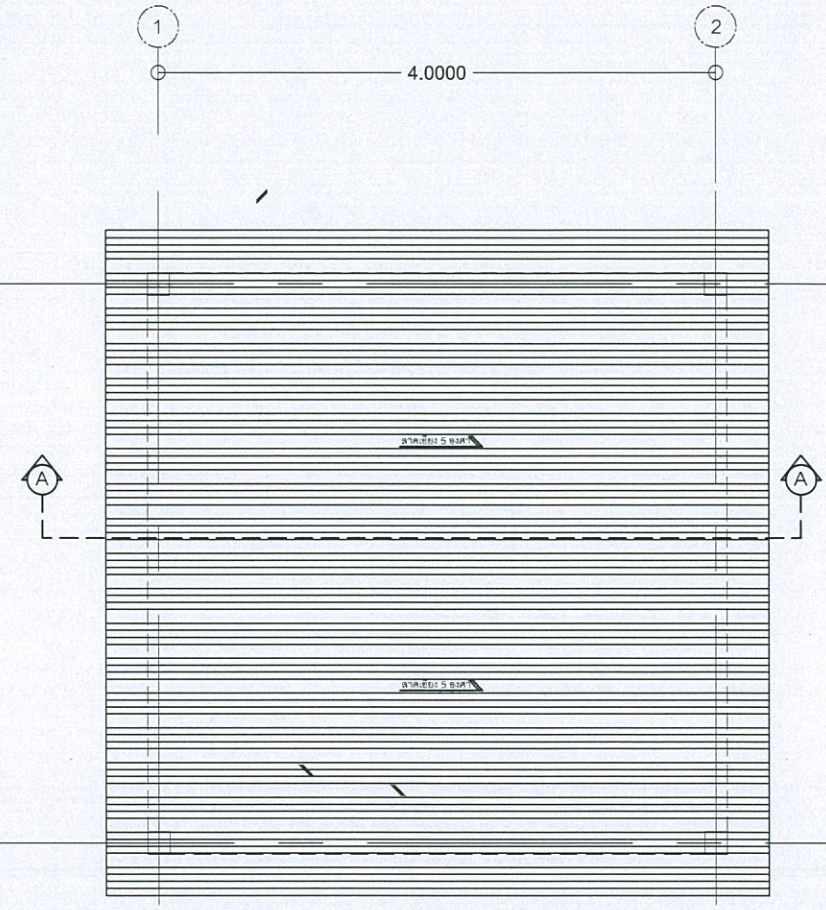

ผังเหล็กค้ำห้องเก็บเครื่องอุปห้รงมควัน
ขนาดห้อง 4.00 x 4.00 เมตร

สัญลักษณ์ประกอบแบบ	
F1	พื้นคอนกรีตขัดมัน
△	ผนังก่ออิฐฉาบปูน
⊙	ประตูม้วน ขนาด 4.00 x 4.00 เมตร
⬠	หน้าต่างอลูมิเนียมบานเลื่อน ขนาด 1.00 x 1.20 เมตร

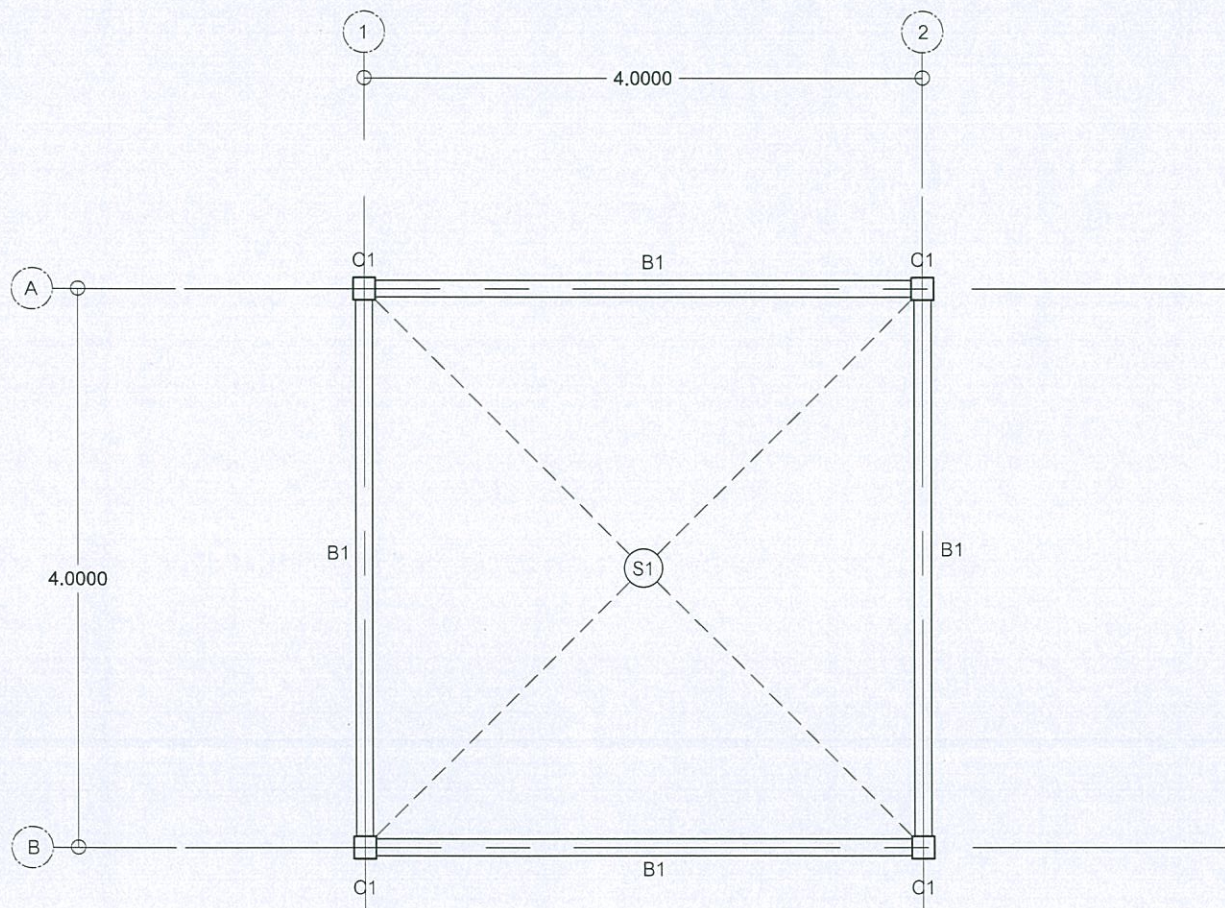

ผังพื้น SLAB 1
มาตราส่วน 1:50

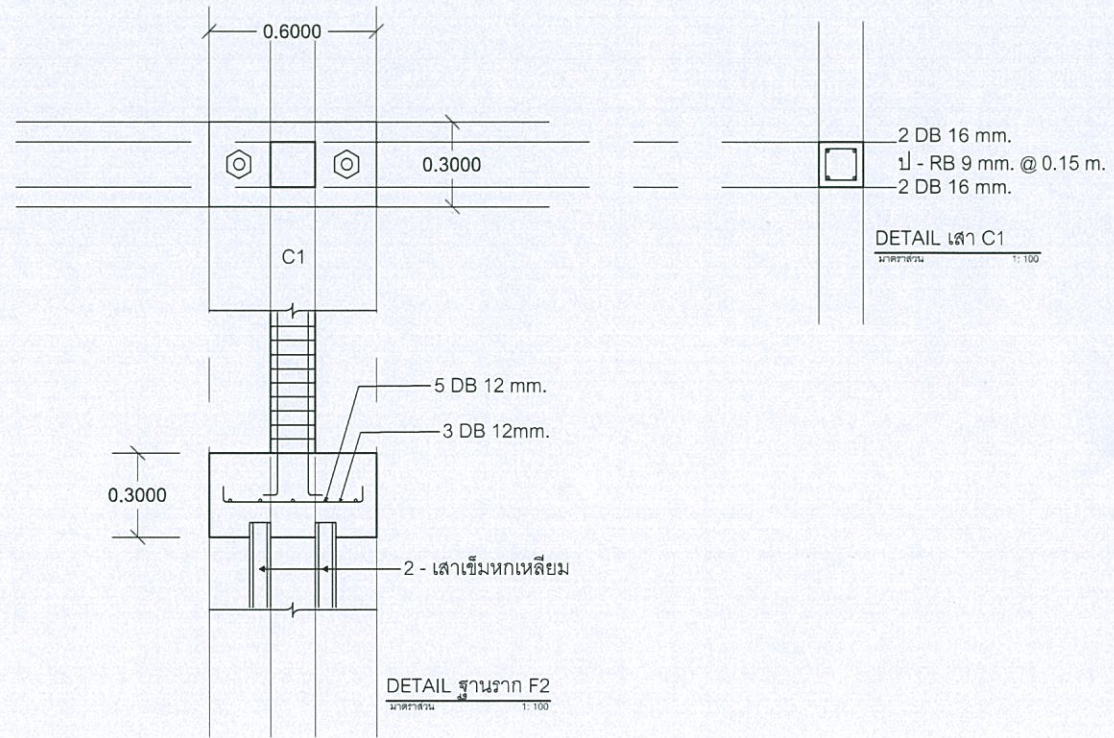

2 DB 16 mm.
1 - RB 9 mm. @ 0.15 m.
2 DB 16 mm.
DETAIL เส้า C1
มาตราส่วน 1:100

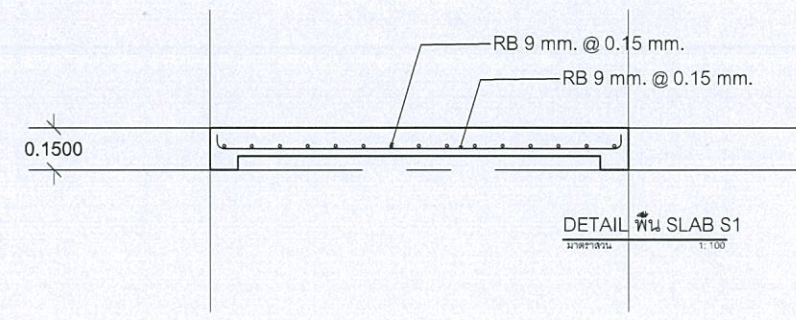

DETAIL พื้น SLAB S1
มาตราส่วน 1:100

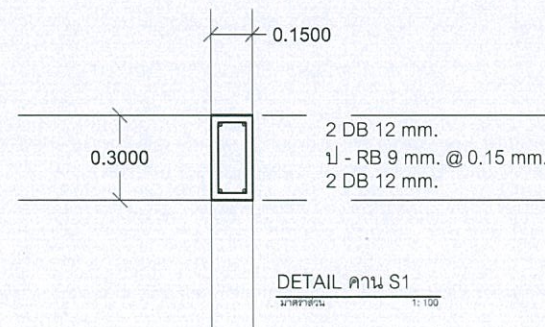

DETAIL คาน S1
มาตราส่วน 1:100



ศูนย์สนับสนุนการวิจัย
และทดสอบวัสดุวิศวกรรม
มหาวิทยาลัยเทคโนโลยีราชมงคลธัญบุรี

รายการแก้ไข
โครงการก่อสร้าง ปรับปรุงอาคารสาขาวิชาวิศวกรรม ตำบลบางพระ อำเภอศรีราชา จังหวัดชลบุรี
สถานที่ก่อสร้าง มหาวิทยาลัยเทคโนโลยีราชมงคลธัญบุรี ตำบลบางพระ อำเภอศรีราชา จังหวัดชลบุรี
สถาปนิก

วิศวกรโครงสร้าง
[Signature]
นายสุภชัย เชื้อเอก ทย.63355
[Signature]
นายสิปปกร พรหมมัน ทย.44393

วิศวกรสุขาภิบาล
วิศวกรไฟฟ้า

เขียนแบบ

ตรวจแบบ
[Signature]

ผู้อำนวยการศูนย์สนับสนุนการวิจัยและทดสอบวัสดุวิศวกรรม
เห็นชอบ
[Signature]

อนุมัติ
[Signature]

อธิการบดี
มหาวิทยาลัยเทคโนโลยีราชมงคลธัญบุรี
แบบแสดง



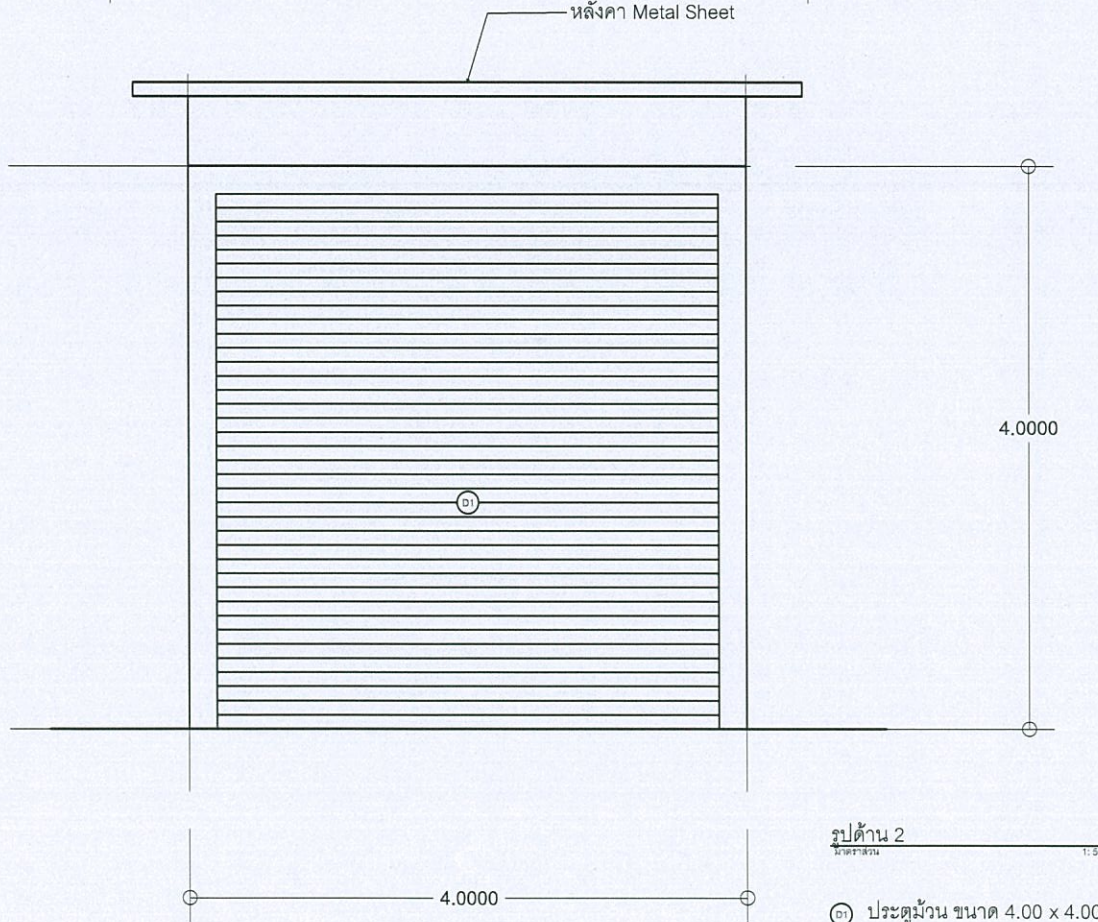
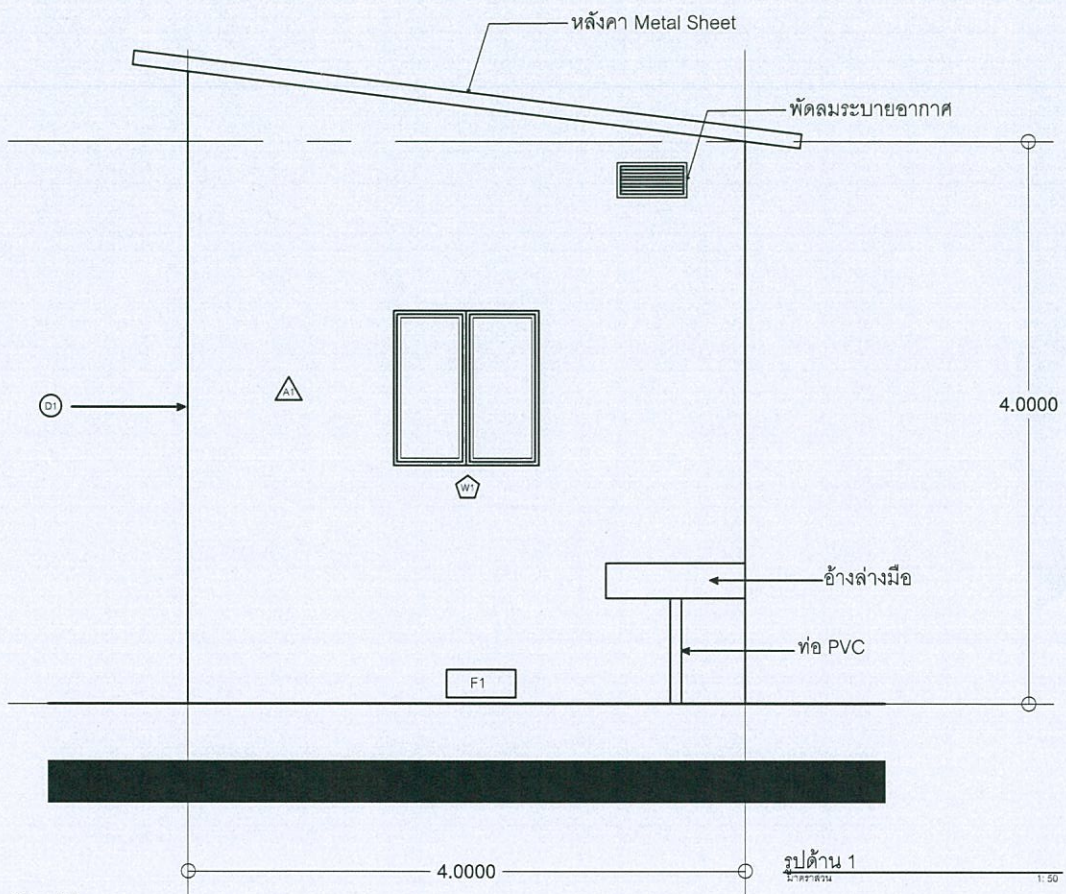
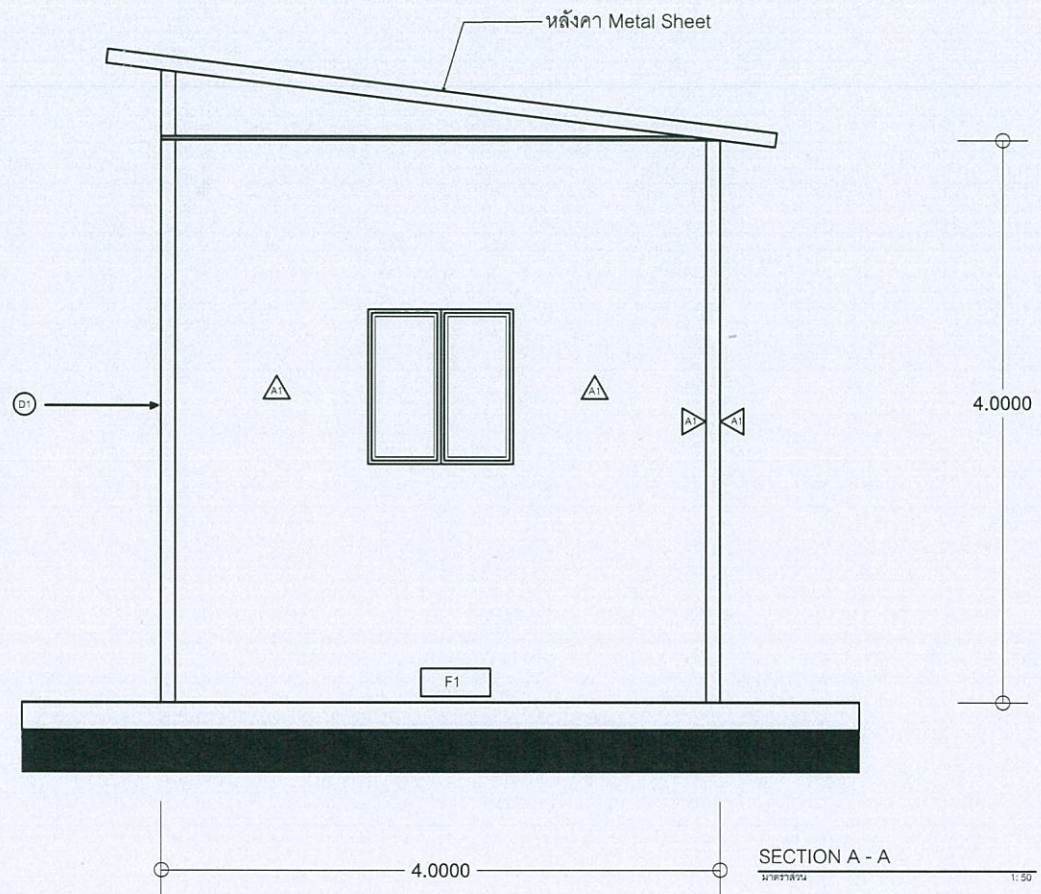

	No.	
	TOTAL	
DATE	CODE	



รูปด้าน 2
มาตราส่วน 1:50
ประตูม้วน ขนาด 4.00 x 4.00 เมตร

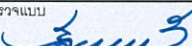

ศูนย์พัฒนาศึกษาวิจัย
และทดสอบวัดคุณภาพกรม
มหาวิทยาลัยเทคโนโลยีราชมงคลธัญบุรี

รายการแก้ไข
โครงการก่อสร้าง ปรับปรุงอาคารสาขาวิชาวิศวกรรม ค่านบงบางพระ อำเภอศรีราชา จังหวัดชลบุรี
สถานที่ก่อสร้าง มหาวิทยาลัยเทคโนโลยีราชมงคลธัญบุรี ค่านบงบางพระ อำเภอศรีราชา จังหวัดชลบุรี
สถาปนิก
วิศวกรโครงสร้าง  นายศุภชัย เชื้อเอก กย.63355  นายพิปกร พรหมนันทน์ กย.44393
วิศวกรสุขาภิบาล
วิศวกรไฟฟ้า
เขียนแบบ
ตรวจแบบ  ผู้อำนวยการศูนย์พัฒนาศึกษาวิจัยและทดสอบวัดคุณภาพ เป็นขอรับ
 คณบดีคณะวิศวกรรมศาสตร์และวิทยาการประดิษฐ์
อนุมัติ  อธิการบดี มหาวิทยาลัยเทคโนโลยีราชมงคลธัญบุรี
แบบแสดง
No.
TOTAL
DATE
CODE



ศูนย์สนับสนุนการวิจัย
และทดสอบวัสดุวิศวกรรม
มหาวิทยาลัยเทคโนโลยีพระจอมเกล้าธนบุรี

รายการแก้ไข

โครงการก่อสร้าง
ปรับปรุงอาคารสาขาวิศวกรรมศาสตร์
ตำบลบางพระ อำเภอศรีราชา จังหวัดชลบุรี

สถานที่ก่อสร้าง
มหาวิทยาลัยเทคโนโลยีพระจอมเกล้าธนบุรี
ตำบลบางพระ อำเภอศรีราชา จังหวัดชลบุรี

สถาปนิก

วิศวกรโครงสร้าง
Signature
นายสุชาติ เวียงสุทนต์ ภูเก็ต 63355
Signature
นายสิปปกร พรหมนรินทร์ 44393

วิศวกรสุขาภิบาล

วิศวกรไฟฟ้า

เขียนแบบ

ตรวจแบบ
Signature
ผู้อำนวยการศูนย์สนับสนุนการวิจัยและทดสอบวัสดุวิศวกรรม
เห็นชอบ

คณบดีคณะวิศวกรรมศาสตร์และบริหารงาน
Signature

อนุมัติ
Signature
อธิการบดี
มหาวิทยาลัยเทคโนโลยีพระจอมเกล้าธนบุรี

แบบแสดง

	No.	
	TOTAL	
DATE	CODE	

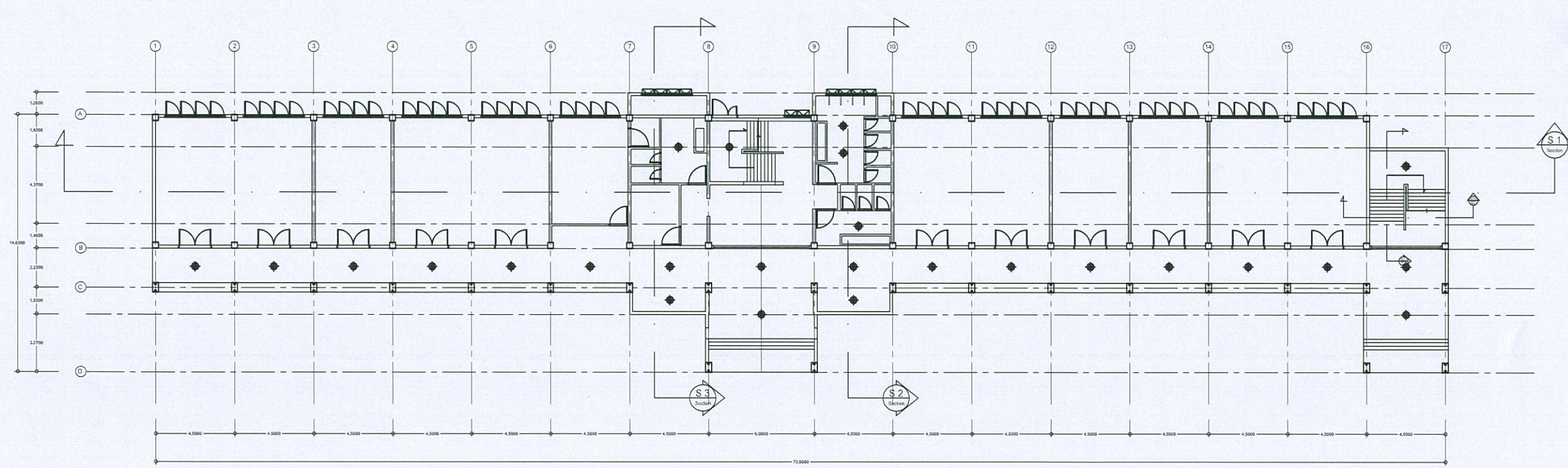

☉ ตำแหน่งไฟส่องสว่างในอาคาร

ผู้จัดทำ: วิศวกรสถาปนิก



ศูนย์สนับสนุนการวิจัย
และทดสอบนวัตกรรม
มหาวิทยาลัยเทคโนโลยีราชมงคลตะวันออก

รายการแก้ไข	
โครงการก่อสร้าง ปรับปรุงอาคารสาขาวิศวกรรมศาสตร์ ตำบลบางพลี อำเภอบางพลี จังหวัดชลบุรี	
สถานที่ก่อสร้าง มหาวิทยาลัยเทคโนโลยีราชมงคลตะวันออก ตำบลบางพลี อำเภอบางพลี จังหวัดชลบุรี	
สถาปนิก	
วิศวกรโครงสร้าง <i>San San</i> นายสุกรีชัย เชื้อเกตุ ทย.63355 <i>San San</i> นายสิปปกร พรหมมัน ทย.44393	
วิศวกรสุขาภิบาล	
วิศวกรไฟฟ้า	
เขียนแบบ	
ตรวจแบบ <i>San San</i> ผู้อำนวยการศูนย์สนับสนุนการวิจัยและทดสอบนวัตกรรม เห็นชอบ	
อนุมัติ <i>San San</i> คณะกรรมการอาคารและทรัพยากรธรรมชาติ	
อนุมัติ <i>San San</i> อธิการบดี มหาวิทยาลัยเทคโนโลยีราชมงคลตะวันออก	
แบบแสดง	
No.	
TOTAL	
DATE	CODE

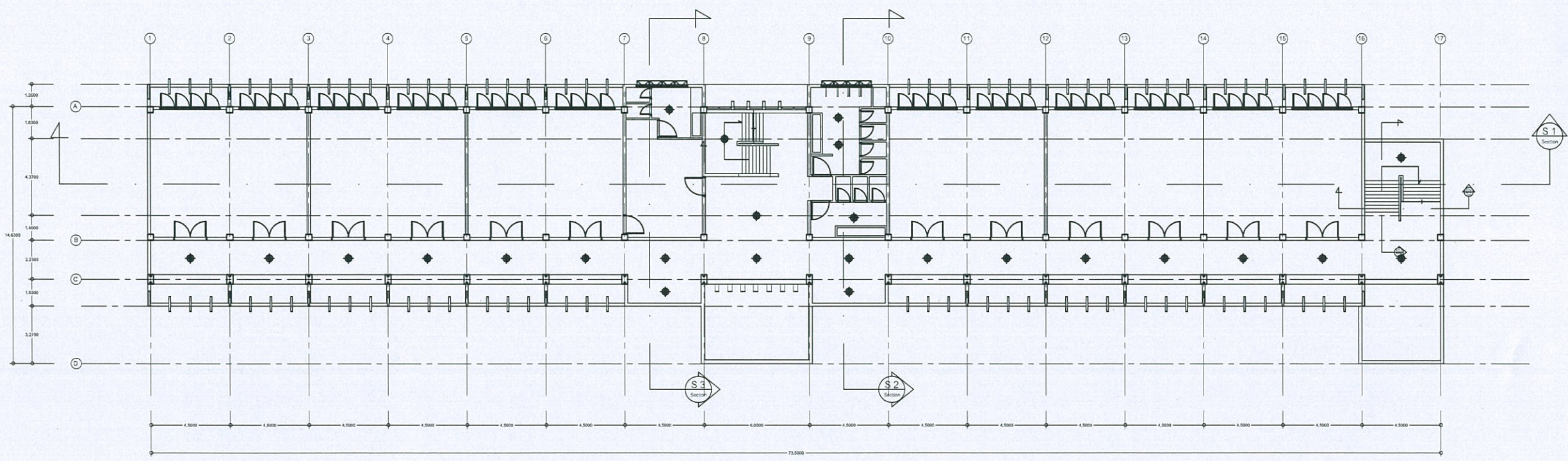





☉ ตำแหน่งไฟส่องสว่างในอาคาร

ผู้เขียนแบบสถาปนิก ชาญ ชาญ



ศูนย์สนับสนุนการวิจัย
และทดสอบวัดคุณลักษณะ
มหาวิทยาลัยเทคโนโลยีราชมงคลธัญบุรี

รายการแก้ไข	
โครงการก่อสร้าง ปรับปรุงอาคารสาขาวิชาสัตวศาสตร์ ตำบลบางพระ อำเภอศรีราชา จังหวัดชลบุรี	
สถานที่ก่อสร้าง มหาวิทยาลัยเทคโนโลยีราชมงคลธัญบุรี ตำบลบางพระ อำเภอศรีราชา จังหวัดชลบุรี	
สถาปนิก	
วิศวกรโครงสร้าง  นายสุกรีชัย เชื้อเกตุ กย.63355  นายตีปภกร พรหมมัน กย.44393	
วิศวกรสุขาภิบาล	
วิศวกรไฟฟ้า	
เขียนแบบ	
ตรวจแบบ  ผู้อำนวยการศูนย์สนับสนุนการวิจัยและทดสอบวัดคุณลักษณะ เป็นชอบ	
อนุมัติ  คณบดีคณะเกษตรศาสตร์และทรัพยากรธรรมชาติ	
อนุมัติ  อธิการบดี มหาวิทยาลัยเทคโนโลยีราชมงคลธัญบุรี แบบแสดง	
No.	
TOTAL	
DATE	CODE

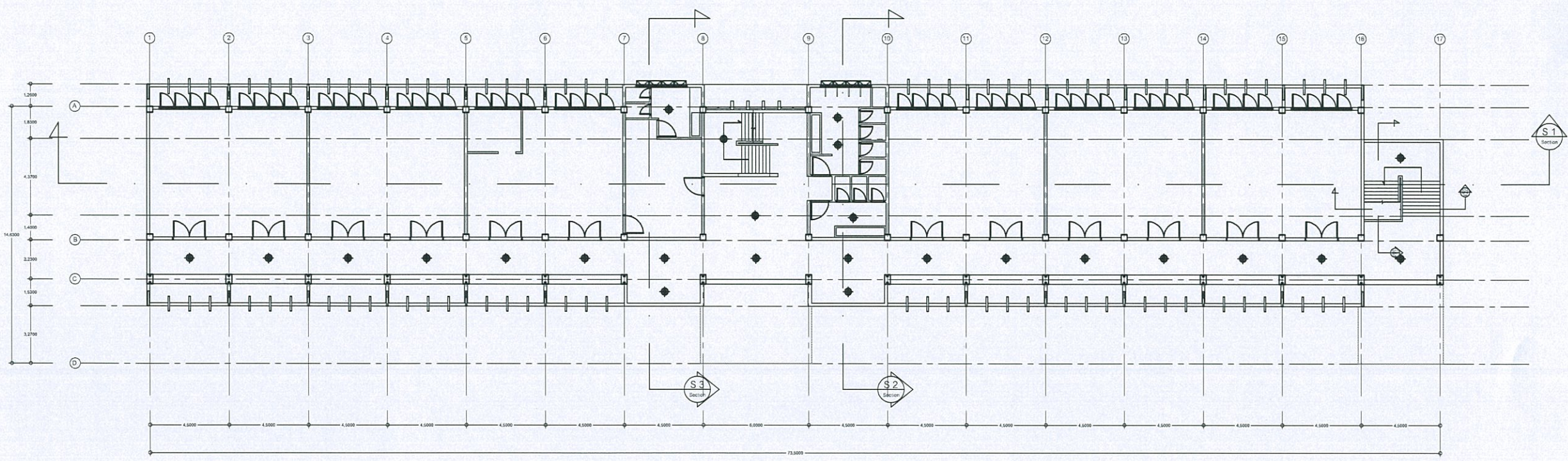

ผู้จัดทำแบบร่างสถาปัตย์

ตำแหน่งไฟส่องสว่างในอาคาร



ศูนย์สนับสนุนการวิจัย
และทดสอบวัสดุวิศวกรรม
มหาวิทยาลัยเทคโนโลยีพระจอมเกล้าธนบุรี

รายการแก้ไข

โครงการก่อสร้าง
ปรับปรุงอาคารสาขาวิชาวิศวกรรม
ค่านบงพระ อำเภอศรีราชา จังหวัดชลบุรี

สถานที่ก่อสร้าง
มหาวิทยาลัยเทคโนโลยีพระจอมเกล้าธนบุรี
ค่านบงพระ อำเภอศรีราชา จังหวัดชลบุรี

สถาปนิก

วิศวกรโครงสร้าง
Signature
นายศุภชัย เชื้อภาค ทย.63355
Signature
นายสิปปกร พรหมนันทน์ ทย.44393

วิศวกรสถาปัตยกรรม

วิศวกรไฟฟ้า

เขียนแบบ

ตรวจแบบ
Signature
ผู้อำนวยการศูนย์สนับสนุนการวิจัยและทดสอบวัสดุวิศวกรรม
เห็นชอบ

223
คณะกรรมการศาสตร์และวิชาการ
อนุมัติ

Signature
อธิการบดี
มหาวิทยาลัยเทคโนโลยีพระจอมเกล้าธนบุรี

แบบแสดง

	No.
	TOTAL
DATE	CODE

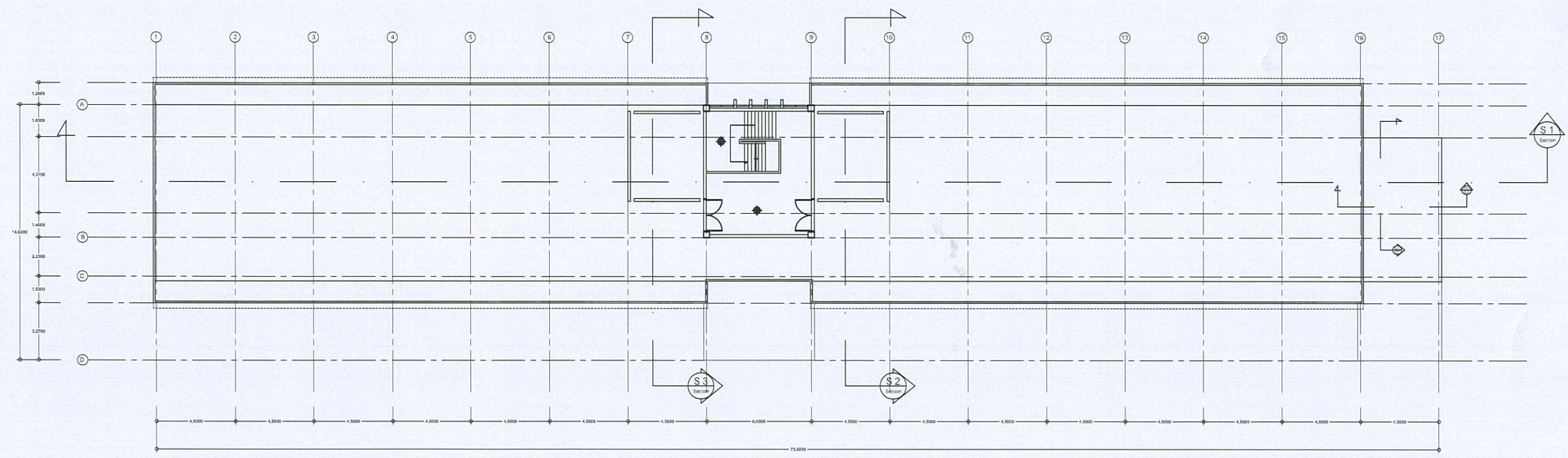

ตำแหน่งไฟส่องสว่างในอาคาร

ผู้ให้ข้อมูลรายการในอาคาร ชั้นล่าง